

Федеральное государственное автономное
образовательное учреждение
высшего профессионального образования
«СИБИРСКИЙ ФЕДЕРАЛЬНЫЙ УНИВЕРСИТЕТ»
Юридический институт
Кафедра коммерческого, предпринимательского и финансового права

УТВЕРЖДАЮ

И.о. заведующей кафедрой

_____ И.В. Шишко

подпись

« _____ » _____ 20 ____ г.

ДИПЛОМНАЯ РАБОТА

38.05.02 Таможенное дело

код и наименование специальности

«Роль кинологической службы ФТС России по противодействию терроризму и
незаконному перемещению взрывчатых и наркотических веществ на
территорию Российской Федерации»

тема

Научный руководитель

подпись, дата

доцент, к.т.н.

должность,
ученая степень

Л.Н.Дёмина

инициалы, фамилия

Выпускник

подпись, дата

Ю.В.Иванова

инициалы, фамилия

Рецензент

подпись, дата

к-н там. службы

должность,
ученая степень

Гладышева К.А.

инициалы, фамилия

Красноярск 2018

Содержание

ВВЕДЕНИЕ	4
1. Правовое регулирование борьбы с терроризмом и незаконным перемещением взрывчатых и наркотических веществ на территории Российской Федерации ...	7
1.1 Правовые основы международного сотрудничества в борьбе с терроризмом и незаконным оборотом наркотических веществ	7
1.2 Национальное правовое регулирование, направленное на борьбу с терроризмом, незаконным оборотом наркотических средств и валютных ценностей	14
2. Таможенное регулирование деятельности кинологовической службы ФТС России по противодействию терроризму и незаконному перемещению взрывчатых и наркотических веществ, а также валютных ценностей на территории Российской Федерации	26
2.1. Общие положения о кинологовической службе ФТС России	26
2.2. Общая характеристика применения служебных собак для противодействия терроризму и незаконному перемещению товаров, обладающих индивидуальным запахом на территорию РФ.....	34
2.3. Тактики применения служебных собак при досмотре различных видов транспорта, направленные на обнаружение запрещенных или ограниченных к ввозу товаров.....	45
3. Анализ деятельности кинологовического отдела Красноярской таможни	57
3.1. Общая характеристика кинологовического отдела Красноярской таможни	57
3.2. Анализ деятельности кинологовического отдела Красноярской таможни по борьбе с контрабандой наркотических средств, взрывчатых веществ, оружия, боеприпасов и валютных ценностей	65
3.3. Анализ решений по судебным делам, возбужденным при участии кинологовического отдела Красноярской таможни	70

3.4 Разработка рекомендаций по совершенствованию деятельности кинологической службы ФТС России и кинологического отдела Красноярской таможни	71
ЗАКЛЮЧЕНИЕ	75
СПИСОК ИСПОЛЬЗОВАННЫХ ИСТОЧНИКОВ	78

ВВЕДЕНИЕ

Кинологическая служба в Российской Федерации включает в себя колоссальную работу по предотвращению массы преступлений, таких, как контрабанда взрывчатых веществ, оружия, наркотиков и крупных сумм денег. Благодаря дисциплине и правильной дрессировке служебных собак, таможенная служба ежегодно повышает эффективность правоохранительной деятельности.

В 2017 году в результате осуществления специалистами-кинологами таможенного контроля и оперативно-розыскных мероприятий таможенных органов в 2 886 случаях было обнаружено и изъято свыше 399,4 кг, 4 689 таблеток наркотических средств, психотропных, сильнодействующих веществ и их прекурсоров, 43 единицы оружия, 40 424 единицы боеприпасов, свыше 15 кг пороха, более 134,544 тыс. блоков сигарет и 5 047,7 кг табака и табачных изделий, 30, 8 кг янтаря и янтаря-сырца, наличной валюты в сумме 152,08 тыс. евро, 435,1 тыс. долларов США.

В 2017 году количество случаев результативного применения служебных собак увеличилось по сравнению с 2016 годом в 3,8 раза, количество случаев задержаний наличной валюты, табачных изделий и сырья в 1,2 раза.

В ходе проведения совместных мероприятий с территориальными подразделениями МВД России, ФСБ России, ФСКН России специалистами-кинологами таможенных органов с применением служебных собак в 370 случаях обнаружено свыше 293 кг наркотических средств.¹

Необходимость введения новой политики в сфере кинологической службы обусловлена ростом пассажиропотока в пунктах пропуска через государственную границу и увеличение товарооборота в Российской Федерации.

Однако, кинологическая служба в РФ на практике сталкивается с рядом проблем, такими, как недостаточная укомплектованность таможенных органов

¹ Ежегодный сборник «Таможенная служба Российской Федерации» [Электронный ресурс]: сайт Федеральной таможенной службы // Сведения о деятельности ФТС России. – Режим доступа: http://www.customs.ru/index.php?option=com_content&id=7995&Itemid=1845

кадрами и временными затратами на подготовку служебных собак. В связи с этим, тема исследования данной работы актуальна и обусловлена тем, что кинологическая служба ФТС Российской Федерации играет огромную роль в правоохранительной деятельности, и от эффективности ее деятельности зависит безопасность общества и государства.

Цель исследования - рассмотрение роли кинологической службы ФТС России, и кинологического отдела Красноярской таможни, в частности, по противодействию терроризму и незаконному перемещению взрывчатых и наркотических веществ на территорию Российской Федерации.

Для достижения поставленной цели необходимо решить следующие задачи:

1. Рассмотреть содержание кинологической службы ФТС Российской Федерации и дать ее общую характеристику.
2. Исследовать нормативно – правовую базу, регулирующую деятельность кинологической службы ФТС России.
3. Изучить порядок применения служебных собак в пунктах пропуска через государственную границу Российской Федерации.
4. Выявить проблемы применения служебных собак в пунктах пропуска через государственную границу Российской Федерации.
5. Установить основные направления совершенствования кинологической службы в таможенных органах.

Объектом исследования в данной работе выступает механизм противодействия терроризму и незаконному перемещению взрывчатых и наркотических веществ на территорию Российской Федерации кинологической службой ФТС России.

Предметом исследования является организация правоохранительной деятельности в пунктах пропуска через государственную границу РФ с применением служебных собак.

При написании данной работы были использованы следующие методы: изучение теоретических материалов, анализ, синтез, систематизация и сравнение полученных данных.

1. Правовое регулирование борьбы с терроризмом и незаконным перемещением взрывчатых и наркотических веществ на территории Российской Федерации

1.1 Правовые основы международного сотрудничества в борьбе с терроризмом и незаконным оборотом наркотических веществ

Наряду с ростом мирового товарооборота, так же возрастает и незаконное производство, спрос и оборот наркотических средств, психотропных веществ, оружия и боеприпасов, представляющие угрозу для жизни и здоровья людей, а также для культурных, экономических и политических основ государств. В связи с этим, был принят ряд Конвенций Организации Объединенных Наций.

В первую очередь, необходимо отметить «Единую конвенцию о наркотических средствах 1961 года с поправками, внесенными в нее в соответствии с Протоколом 1972 года о поправках к Единой конвенции о наркотических средствах 1961 года», заключенную в Нью-Йорке 30.03.1961 г. Данная Конвенция была создана с целью заменить существующие на тот момент договоры о наркотических средствах, ограничивающих использование наркотических средств медицинскими и научными целями, и предусматривала непрерывное международное сотрудничество и контроль.

В статье 1 данного нормативно-правового акта дан ряд определений, в частности, и для некоторых растений, включенных в список наркосодержащих, а именно:

1. Растение «каннабис» - любое растение рода *Cannabis*.
2. «Каннабис» - верхушки растения рода *Cannabis* с цветами или плодами (за исключением семян и листьев, если они не сопровождаются верхушками), из которых не была извлечена смола.
3. «Смола каннабиса» - отделенная смола, неочищенная или очищенная, полученная из растения рода *Cannabis*.
4. «Кокаиновый куст» - растение любого вида рода *Erythroxylon*.

5. «Лист кока» - лист кокаинового куста, за исключением листьев, из которых удален весь эггонин, кокаин и любые другие алкалоиды эггоина.

6. «Медицинский опий» - обработанный опий для его применения с медицинской целью.

7. «Опийный мак» - растение вида *Papaver somniferum* L.

8. «Опий» - свернувшийся сок опийного мака.

9. «Маковая солома» - все части (за исключением семян) скошенного опийного мака.²

Конвенция содержит Списки I, II, III и IV - перечни наркотических средств или препаратов, для каждого из которых определены конкретные контроля.

Стороны, ратифицировавшие данную Конвенцию, принимают законодательные и административные меры, которые могут быть необходимы для того, чтобы:

1. Ввести в действие и выполнять постановления настоящей Конвенции в пределах их собственных территорий.

2. Сотрудничать с другими государствами в выполнении постановлений настоящей Конвенции.

3. При условии соблюдения постановлений настоящей Конвенции ограничить исключительно медицинскими и научными целями производство, изготовление, вывоз, ввоз, распределение наркотических средств, торговлю ими, их применение и хранение.³

Данный нормативно-правовой акт устанавливает предельные суммы количеств каждых наркотических средств, изготовленных и ввезенных любой страной или территорией в течение года. Из этих сумм вычитается

² Единая конвенция о наркотических средствах 1961 года с поправками, внесенными в нее в соответствии с Протоколом 1972 года о поправках к Единой конвенции о наркотических средствах 1961 года от 30.03.1961 ст. 1 // Официальный сайт ООН. – Режим доступа:

http://www.un.org/ru/documents/decl_conv/conventions/pdf/single1961.pdf

³ Единая конвенция о наркотических средствах 1961 года с поправками, внесенными в нее в соответствии с Протоколом 1972 года о поправках к Единой конвенции о наркотических средствах 1961 года от 30.03.1961 ст. 4 // Официальный сайт ООН. – Режим доступа:

http://www.un.org/ru/documents/decl_conv/conventions/pdf/single1961.pdf

количество, на которое был наложен арест и которое было освобождено для законного использования, а также всякое количество, взятое из специальных складских запасов для нужд гражданского населения.⁴

Нужно отметить, Конвенция не применяется к растению каннабиса, культивируемому исключительно для промышленных целей (волокно и семя) или для садоводства.

В данном нормативно-правовом акте урегулированы вопросы международной торговли наркотическими средствами, их хранения, наложения ареста, конфискации, а также по мерам борьбы со злоупотреблением, незаконным оборотом, надзора, инспекции указанных средств.

Следующим важным нормативно-правовым актом необходимо отметить Конвенцию ООН «О психотропных веществах», принятую 21.02.1971 года. При этом для СССР данный документ вступил в силу с 1.02.1979 года.

Как и в Конвенции 1961 года, в данном нормативно-правовом акте содержится 4 списка психотропных веществ.

Стороны, ратифицировавшие данную Конвенцию, контролируют уполномоченных лиц и предприятия, которые занимаются или связаны с изготовлением или распределением таких веществ, а также экспортной и импортной торговлей ими; и обеспечивают принятие мер безопасности в отношении таких предприятий и помещений для предотвращения утечки складских запасов.

Касаемо самих веществ, включенных в Списки, Конвенция устанавливает надзор и ограничения по их изготовлению, распределению, использованию, также экспорту и импорту.⁵

⁴ Единая конвенция о наркотических средствах 1961 года с поправками, внесенными в нее в соответствии с Протоколом 1972 года о поправках к Единой конвенции о наркотических средствах 1961 года от 30.03.1961 ст. 20 // Официальный сайт ООН. – Режим доступа: http://www.un.org/ru/documents/decl_conv/conventions/pdf/single1961.pdf

⁵ Конвенция о психотропных веществах от 21.02.1971 ст. 7 // Официальный сайт ООН. – Режим доступа: http://www.un.org/ru/documents/decl_conv/conventions/pdf/substances1971.pdf

Другой, не менее важной Конвенцией, способствующей взаимодействию между Сторонами в борьбе с незаконным оборотом наркотических средств и психотропных веществ, является Конвенция ООН «О борьбе против незаконного оборота наркотических средств и психотропных веществ», заключенная в г. Вена 20.12.1988 года. Данный нормативно-правовой акт тесно связан и дополняет Конвенцию ООН «О психотропных веществах» от 21. 02. 1971 года.

Согласно этой Конвенции, Стороны, при осуществлении своих обязательств, принимают все меры, как законодательного, так и организационного характера, в соответствии со своим внутренним законодательством. Так же в Конвенции содержится Таблица I и Таблица II, в которые входят соответственно пронумерованные перечни веществ для изготовления наркотических средств и психотропных веществ.

Важно отметить, что в данной Конвенции регламентирован порядок взаимодействия между Сторонами по широкому спектру вопросов.

Так, например, в данном нормативно-правовом акте указано, что Стороны принимают такие меры, которые могут потребоваться, для признания уголовными преступлениями согласно своему законодательству действий по производству, изготовлению, экстрагированию, предложению с целью продажи, хранению, покупке, распространению, переправке, транспортировке, импорту или экспорту любых наркотических средств, психотропных веществ или их прекурсоров, а так же культивированию опийного мака, кокаинового куста или растения каннабис для производства наркотических средств.⁶

Организация Объединенных Наций также озабочена вопросами не только касаемо наркотических веществ, но и противодействия терроризму.

Так, одной из Конвенций, направленных на противодействие терроризму является Конвенция «О маркировке пластических взрывчатых веществ в целях их обнаружения», принятая 1.03.1991 года.

⁶ Конвенция Организации Объединенных Наций О борьбе против незаконного оборота наркотических средств и психотропных веществ от 20.12.1988 ст.3 // Официальный сайт ООН. – Режим доступа: http://www.un.org/ru/documents/decl_conv/conventions/pdf/illicit_drugs.pdf

Каждое Государство-участник принимает необходимые и эффективные меры для запрещения и предотвращения изготовления на его территории немаркированных взрывчатых веществ. Конвенция гласит, что взрывчатые вещества – это взрывчатые продукты, широко известные как «пластические взрывчатые вещества», в том числе взрывчатые вещества в гибкой или эластичной листовой форме.

Взрывчатыми веществами являются вещества, которые:

А) Представляют собой смесь, содержащую одно или несколько мощных взрывчатых веществ, которые в чистом виде имеют давление пара менее 10^{-4} Па при температуре 25°C .

Б) Представляют собой смесь со связующим материалом.

В) Как смесь являются мягкими или эластичными при нормальной комнатной температуре.

Однако, вышеуказанные продукты не рассматриваются как взрывчатые вещества до тех пор, пока они продолжают храниться или использоваться в целях, оговоренных ниже, или остаются включенными в военные устройства, как это предусмотрено ниже, а именно те взрывчатые вещества, которые:

А) Изготавливаются или хранятся в ограниченных количествах исключительно для использования в целях должным образом санкционированных в соответствии с законами и правилами соответствующего Государства-участника научных исследований, разработок или испытаниях новых, или модифицированных взрывчатых веществ.

Б) Изготавливаются или хранятся в ограниченных количествах исключительно для использования в целях санкционированных обучений по обнаружению взрывчатых веществ и/или разработок или испытаний оборудования для обнаружения взрывчатых веществ.

Г) Изготавливаются или хранятся в ограниченных количествах исключительно для использования санкционированных судебно-научных целях.

Д) Предназначены для включения и включаются в качестве неотъемлемой составной части должным образом санкционированные военные устройства на территории государства-изготовителя в течение трех лет после вступления в силу Конвенции в отношении данного государства. Такие устройства, изготовленные в течение трех лет, считаются санкционированными военными устройствами.

Согласно Конвенции, «маркирующее вещество - это вещество, включаемое во взрывчатое вещество с целью сделать его поддающимся обнаружению»⁷.

Данная Конвенция также содержит таблицу веществ, которые считаются маркирующими. Указанные вещества предназначаются для использования в целях улучшения обнаруживаемости взрывчатых веществ с помощью средств для обнаружения паров. В каждом случае маркирующее вещество включается во взрывчатое вещество таким образом, чтобы оно было равномерно распределено в готовом продукте. Минимальная концентрация маркирующего вещества в готовом продукте после изготовления соответствует указанной в вышеупомянутой таблице. Любое взрывчатое вещество, которое в результате его изготовления содержит любое из назначенных маркирующих веществ на требуемом минимальном уровне концентрации или с превышением того уровня, рассматривается как маркированное.

Другой Конвенцией, направленной на противодействие терроризму является Международная конвенция «О борьбе с бомбовым терроризмом» от 16.12.1997 г. В первую очередь, указанный нормативно-правовой акт устанавливает, что «Взрывное или иное смертоносное устройство» означает:

А) «Взрывное или зажигательное оружие или устройство, предназначенное или способное причинить смерть, серьезные увечья или существенный материальный ущерб.

⁷Конвенция о маркировке пластических взрывчатых веществ в целях их обнаружения от 01.03.1991 г. // Официальный сайт ООН. – Режим доступа: http://www.un.org/ru/documents/decl_conv/conventions/markconv

Б) Оружие или устройство, предназначенное или способное причинить смерть, серьезные увечья или существенный материальный ущерб посредством высвобождения, рассеивания или воздействия токсических химических веществ, биологических агентов или токсинов или же аналогичных веществ, либо радиации или радиоактивного материала».⁸

Согласно Конвенции, любое лицо совершает преступление, если оно незаконно и преднамеренно доставляет, помещает, приводит в действие взрывное или иное смертоносное устройство на территориях мест общественного пользования, государственного или правительственного объекта, объекта системы общественного транспорта или объекта инфраструктуры или таким образом, что это направлено против них:

А) «С целью причинить смерть или серьезные увечья, а также участвует в качестве соучастника, организует других лиц или руководит ими для совершения данных какого-либо из преступлений, либо любым другим образом способствует совершению одного или более таких преступлений;

Б) С целью произвести серьёзное разрушение таких мест, объекта или системы, когда такое разрушение влечет или может повлечь причинение крупного экономического ущерба, а так же участвует в качестве соучастника, организует других лиц или руководит ими с целью совершения данных какого-либо из преступлений, либо любым другим образом способствует совершению одного или более таких преступлений».⁹

Таким образом, мировое сообщество, принимая и ратифицируя Конвенции, направленные на борьбу с незаконным перемещением, производством и оборотом наркотических средств, психотропных веществ, оружия и боеприпасов, озабочены безопасностью человека и гражданина.

⁸ Международная конвенция о борьбе с бомбовым терроризмом от 16.12.1997 г. ст. 1 // Официальный сайт ООН. – Режим доступа: http://www.un.org/ru/documents/decl_conv/conventions/bombing.shtml

⁹ Международная конвенция о борьбе с бомбовым терроризмом от 16.12.1997 г. ст. 2 // Официальный сайт ООН. – Режим доступа: http://www.un.org/ru/documents/decl_conv/conventions/bombing.shtml

1.2 Национальное правовое регулирование, направленное на борьбу с терроризмом, незаконным оборотом наркотических средств и валютных ценностей

Главенствующее место в иерархии национальных нормативно - правовых актов, безусловно, занимает Конституция Российской Федерации. Иные законы и правовые акты должны приниматься в соответствии с Конституцией.

Статья 21 и 22 Конституции РФ гласят, что каждый имеет право на жизнь, свободу и личную неприкосновенность, никто не должен подвергаться пыткам, насилию, другому жестокому или унижающему человеческое достоинство обращению или наказанию.¹⁰

Рассматривая национальное законодательство в области борьбы с незаконным оборотом наркотических средств, психотропных веществ и их прекурсоров, очень важно дать им точные определения, которые содержатся в Федеральном законе от 08.01.1998 N 3-ФЗ «О наркотических средствах и психотропных веществах».

Указанный Федеральный Закон гласит, что:

1. Наркотические средства – это вещества естественного, полусинтетического или синтетического происхождения, а также препараты, включенные в Перечень наркотических средств, психотропных веществ и их прекурсоров, подлежащих контролю в РФ, в соответствии с законодательством РФ, международными договорами РФ, в том числе Единой конвенцией о наркотических средствах 1961 года.

2. Психотропные вещества – натуральные или синтетические вещества, природные материалы, препараты, включенные в Перечень наркотических средств, психотропных веществ и их прекурсоров, подлежащих контролю, в соответствии с законодательством РФ, международными договорами, включая Конвенцию о психотропных веществах 1971 года.

¹⁰ Конституция Российской Федерации (принята всенародным голосованием 12.12.1993) (с учетом поправок, внесенных Законами РФ о поправках к Конституции РФ от 30.12.2008 N 6-ФКЗ, от 30.12.2008 N 7-ФКЗ, от 05.02.2014 N 2-ФКЗ, от 21.07.2014 N 11-ФКЗ) // «Собрание законодательства РФ», 26.01.2009, № 4, ст. 445

3. Прекурсоры наркотических средств и психотропных веществ - это вещества, зачастую используемые при изготовлении и переработке наркотических средств и психотропных веществ, включенные в Перечень наркотических средств, психотропных веществ и их прекурсоров, подлежащих контролю в РФ, в соответствии с национальным законодательством, международными договорами РФ, в том числе Конвенцией ООН о борьбе против незаконного оборота наркотических средств и психотропных веществ 1988 года.

4. Растения, содержащие наркотические средства или психотропные вещества либо их прекурсоры - это растения, из которых могут быть получены наркотические средства, психотропные вещества или их прекурсоры и которые включены в Перечень растений, содержащих наркотические средства или психотропные вещества либо их прекурсоры и подлежащих национальному контролю.¹¹

Основным направлением государственной политики в области борьбы с незаконным оборотом наркотических средств, психотропных веществ и их прекурсоров является установление строгого контроля за их оборотом, оперативное выявление незаконного потребления наркотических средств и психотропных веществ, сокращение числа больных наркоманией и количества правонарушений, связанных с незаконным оборотом вышеуказанных веществ.

Незаконные изготовление, приобретение, хранение, перевозка, сбыт, контрабанда, пересылка, переработка наркотических средств, психотропных веществ или их аналогов, растений, либо их частей, содержащих наркотические средства или психотропные вещества, а также незаконное их культивирование, нарушение правил оборота наркотических средств и психотропных веществ, - уголовно наказуемые деяния, что находит свое

¹¹ О наркотических средствах и психотропных веществах [Электронный ресурс]: федер. закон от 08.01.1998 №3-ФЗ (ред. от 29.12.2017). // Справочная правовая система «Гарант». – Режим доступа: <http://base.garant.ru/12107402/>

отражение в главе 25 УК РФ. За данные деяния предусмотрена уголовная ответственность в соответствии со ст. 228, 228.1, 228.2, 228.3, 228.4, 229, 229.1, 231 указанного Кодекса.

Однако, Кодекс об Административных Правонарушениях Российской Федерации также предусматривает ответственность за неправомерное изготовление, приобретение, хранение, перевозку, сбыт, контрабанду, пересылку, переработку наркотических средств, психотропных веществ или их аналогов, растений, либо их частей, содержащих наркотические средства или психотропные вещества, а также их культивирование, нарушение правил оборота наркотических средств и психотропных веществ, нарушение правил оборота инструментов или оборудования, используемых для изготовления вышеуказанных веществ, а также непринятие мер по обеспечению режима охраны посевов и мест хранения растений, содержащих наркотические средства или психотропные вещества либо их прекурсоры, их незаконное культивирование. Все вышеуказанное находит отражение в статьях 6.8, 6.13, 6.15, 6.16, 6.16.1, 10.4. 10.5.1 КоАП РФ.

При определении меры наказания за деяние, следует учитывать количество обнаруженных и изъятых наркотических средств, и психотропных веществ. Уголовный Кодекс РФ распространяется только на значительный, крупный и особо крупный размеры вышеуказанных веществ, а также для наркосодержащих растений. Для определения, какой объем в каждом конкретном случае имеет место быть, Правительство РФ издало Постановление от 01.10.2012 N 1002 «Об утверждении значительного, крупного и особо крупного размеров наркотических средств и психотропных веществ, а также значительного, крупного и особо крупного размеров для растений, содержащих наркотические средства или психотропные вещества, либо их частей, содержащих наркотические средства или психотропные вещества, для целей статей 228, 228.1, 229 и 229.1 Уголовного кодекса Российской Федерации», а также Постановление Правительства РФ от 27.11.2010 №934 «Об утверждении перечня растений, содержащих

наркотические средства или психотропные вещества либо их прекурсоры и подлежащих контролю в Российской Федерации, крупного и особо крупного размеров культивирования растений, содержащих наркотические средства или психотропные вещества либо их прекурсоры, для целей статьи 231 Уголовного кодекса Российской Федерации, а также об изменении и признании утратившими силу некоторых актов Правительства Российской Федерации по вопросу оборота растений, содержащих наркотические средства или психотропные вещества либо их прекурсоры».

Указанные Постановления содержат наименования наркотических средств, психотропных веществ и наркосодержащих растений и их химические формулы, однако, следует дать им общую терминологическую характеристику:

1. Опиаты - наркотики, полученные из мака, обладающие «затормаживающим» действием. К ним относятся природные и синтетические морфиноподобные соединения. Вызывают состояние эйфории, спокойствия, умиротворения.

А) Героин — самый распространенный наркотик опийной группы. Наряду с очень сильным и ярко выраженным наркотическим эффектом обладает крайне высокой токсичностью и способностью быстро формировать зависимость.

Б) Маковая соломка - измельченные и высушенные части стеблей и коробочек мака. Используется в приготовлении раствора ацетилированного опия.

В) Ацетилированный опий — готовый к употреблению раствор, полученный в результате ряда химических реакций. Имеет темно-коричневый цвет и характерный запах уксуса.

Г) Опий-сырец — обработанный сок растений мака, используется в приготовлении раствора ацетилированного опия. По консистенции напоминает пластилин от белого до коричневого цвета.

Д) Метадон — сильный синтетический наркотик опийной группы. Продается в виде белого порошка или готового раствора.

2. Препараты конопли (каннабиноиды). Воздействие — изменение сознания.

А) Марихуана - высушенная или сырая зеленая травянистая часть конопли. Светлые, зеленовато-коричневые размолотые листья и цветущие верхушки конопли. Может быть плотно спрессована в комки. Используется для курения сигарет-самокруток, а также набивают в трубки, добавляют в пищу.

Б) Гашиш — смесь смолы, пыльцы и измельченных верхушек конопли — смолистое вещество темно-коричневого цвета, похожее на пластилин, в виде брикетиков или капсул. Содержит более 20% каннабиоидов.

3. Амфетамины - наркотики, обладающие «возбуждающим» действием. К ним относятся синтетические вещества, содержащие соединения амфетамина. Как правило, вводятся внутривенно. Эти наркотики получают из лекарственных препаратов, содержащих эфедрин (солутан, эфидрина гидрохлорид).

А) Эфедрон — готовый к употреблению раствор, полученный в результате химической реакции. Имеет розоватый либо прозрачный цвет и характерный запах фиалки.

Б) Первитин - готовый к употреблению раствор, полученный в результате сложной химической реакции. Маслянистая прозрачная, либо желтого цвета жидкость с запахом яблок.

В) Эфедрин — кристаллы белого цвета, полученные из растения эфедры. Он применяется в лечебных целях, а также используется для приготовления эфедрона и первентина. Готовые к употреблению кристаллы желтоватого цвета, которые вдыхают либо курят.

4. Кокаин - психостимулятор растительного происхождения, получаемый из листьев растения коки.

А) Кокаин — белый кристаллический порошок, обычно вдыхаемый через трубку или соломку.

Б) Крек — пластинки, полученные в результате смешения кокаина с пищевой содой и водой и выпаривания, используется для курения.

5. Галлюциногены - неоднородная по происхождению и химическому составу группа психоделических веществ, изменяющих сознание.

А) ЛСД — синтетический наркотик, производное лизергиновой кислоты, содержащейся в спорынье. Имеет вид порошка без цвета и запаха или прозрачной жидкости без запаха, цвета и вкуса. Жидкостью пропитывают яркую бумагу или ткань. Ее кусочек кладется под язык.

Б) Псилоцин и псилоцибин — наркотические вещества, содержащиеся в грибах-поганках. Обладают галлюциногенным эффектом. Для наступления наркотического эффекта достаточно принять 2 грамма сухих грибов.

В) «Spice» — синтетические курительные смеси, имеющие вид травы с нанесённым химическим веществом. Обладает действием, схожим с действием марихуаны. Действующим компонентом смесей «Spice» синтетические аналоги тетрагидроканнабинола.

6. Экстази — группа синтетических наркотиков-стимуляторов амфетаминовой группы, часто с галлюциногенным эффектом. Белые, коричневые, розовые и желтые таблетки или разноцветные, часто с рисунками, капсулы содержат около 150 мг препарата.

7. Снотворные - успокаивающие и снотворные вещества, встречающиеся в виде легальных препаратов - таблеток или капсул. Существует много разновидностей, наиболее опасны — производные барбитуратовой кислоты, но и другие, более или менее свободно продающиеся в аптеках препараты (феназепам, реланиум, реладорм), могут вызвать психическую и физическую зависимость.

Важно отметить Постановление Правительства РФ от 18.06.1999 N 647 «О порядке дальнейшего использования или уничтожения наркотических средств, психотропных веществ и их прекурсоров, растений, содержащих наркотические средства или психотропные вещества либо их прекурсоры, или их частей, содержащих наркотические средства или психотропные вещества либо их прекурсоры, а также инструментов и оборудования, которые были

конфискованы или изъяты из незаконного оборота либо дальнейшее использование которых признано нецелесообразным».

Согласно указанному Постановлению, наркотические средства, психотропные вещества и их прекурсоры, растения, или их части, содержащие наркотические средства или психотропные вещества либо их прекурсоры, а также инструменты и оборудование, дальнейшее использование которых признано нецелесообразным органами, осуществившими их изъятие или конфискацию, полностью подлежат уничтожению, кроме случаев, когда этими органами на основании заключений Министерства здравоохранения РФ и Министерства промышленности и торговли РФ или комиссий и органа, осуществившего изъятие или конфискацию, будет принято решение об обращении их в доход государства и о передаче федеральным органам исполнительной власти и их территориальным органам, государственным предприятиям или учреждениям, а также юридическим лицам, имеющим лицензию для использования в целях, предусмотренных национальным законодательством, включая промышленную переработку, или когда уничтожение наркотических средств, психотропных веществ и наркосодержащих растений осуществляется в соответствии законодательством.

Кроме того, деятельность кинологической службы ФТС России по противодействию незаконному обороту наркотических средств, психотропных веществ, терроризму и перемещению взрывчатых и наркотических веществ на территорию Российской Федерации основывается на Федеральном законе от 12.08.1995 г. «Об оперативно-розыскной деятельности» №144-ФЗ.

Оперативно-розыскная деятельность - вид деятельности, осуществляемой уполномоченными оперативными подразделениями государственных органов, в пределах их полномочий посредством проведения оперативно-розыскных мероприятий в целях защиты жизни,

здоровья, прав и свобод человека и гражданина, собственности, обеспечения безопасности общества и государства от преступных посягательств.¹²

Одна из задач оперативно-розыскной деятельности - выявление, предупреждение, пресечение и раскрытие преступлений, а также выявление и установление лиц, их подготавливающих, совершающих или совершивших. Таким образом, кинологическая служба ФТС, выполняя данную задачу, играет большую роль в противодействии терроризму и незаконному перемещению взрывчатых и наркотических веществ на территорию Российской Федерации.

Важную роль в экспорте и импорте наркотических средств и психотропных веществ играет Постановление Правительства РФ от 21.03.2011 г. №181 «О порядке ввоза в Российскую Федерацию и вывоза из Российской Федерации наркотических средств, психотропных веществ и их прекурсоров» вместе с «Положением о ввозе в Российскую Федерацию и вывозе из Российской Федерации наркотических средств, психотропных веществ и их прекурсоров при осуществлении внешнеторговой деятельности с государствами - участниками Таможенного союза в рамках ЕврАзЭС» и «Положением о ввозе в Российскую Федерацию и вывозе из Российской Федерации наркотических средств, психотропных веществ и их прекурсоров при осуществлении внешнеторговой деятельности с государствами, не являющимися участниками Таможенного союза в рамках ЕврАзЭС».

Данный нормативно-правовой акт устанавливает порядок ввоза в Российскую Федерацию и вывоза из Российской Федерации наркотических средств, психотропных веществ и их прекурсоров, внесенных в перечень наркотических средств, психотропных веществ и их прекурсоров, подлежащих контролю в Российской Федерации, утвержденный Постановлением Правительства Российской Федерации от 30 июня 1998 г.

¹² Об оперативно-розыскной деятельности [Электронный ресурс]: федер. закон от 12.08.1995 N 144-ФЗ (ред. от 06.07.2016г.) // Справочная правовая система «Гарант». –Режим доступа: <http://base.garant.ru/10104229/>

№681, при осуществлении внешнеторговой деятельности с государствами - участниками Таможенного союза в рамках ЕврАзЭС.

В области противодействия терроризму необходимо отметить Постановление Пленума Верховного Суда РФ от 12.03.2002 г. №5 «О судебной практике по делам о хищении, вымогательстве и незаконном обороте оружия, боеприпасов, взрывчатых веществ и взрывных устройств». Данное Постановление урегулирует вопросы, возникающие в ходе судопроизводства при применении законодательства, предусматривающего ответственность за незаконное ношение, хранение, приобретение, изготовление или сбыт оружия, боеприпасов, взрывчатых веществ и взрывных устройств, а также за их хищение или вымогательство.

По делам, связанным с оружием и боеприпасами, следует исходить из положений Федерального закона «Об оружии», устанавливающего основные правила регулирования отношений, возникающих в процессе оборота оружия и боеприпасов к нему, права и обязанности участников этих отношений.

При этом следует иметь в виду, что данный Федеральный Закон «регулирует только правоотношения, возникающие при обороте гражданского, служебного, а также боевого ручного стрелкового и холодного оружия, в то время как уголовный закон предусматривает ответственность за противоправные действия как с указанными видами оружия, так и с иными видами боевого огнестрельного оружия, находящегося на вооружении в Вооруженных Силах Российской Федерации, других войсках, воинских формированиях и федеральных органах исполнительной власти, в которых федеральным законом предусмотрена военная служба, и на которые действие Федерального закона «Об оружии» не распространяется».¹³

Применительно к статьям 222 - 226.1 УК РФ, огнестрельным оружием считаются все виды служебного, боевого и гражданского оружия, а также изготовленные самодельным способом, конструктивно предназначенные для

¹³ Об оружии [Электронный ресурс]: федер. закон от 13.12.1996 N 150-ФЗ ред. от 07.03.2018 // Справочная правовая система «Гарант». – Режим доступа: <http://base.garant.ru/10128024/>

поражения цели на расстоянии снарядом, получающим направленное движение за счет энергии порохового или иного заряда. К ним относятся винтовки, карабины, пистолеты и револьверы, охотничьи и спортивные ружья, автоматы и пулеметы, минометы, гранатометы, артиллерийские орудия и авиационные пушки, а также иные виды огнестрельного оружия независимо от калибра.

Пневматическое оружие, сигнальные, стартовые, строительно-монтажные пистолеты и револьверы, электрошоковые устройства, предметы, сертифицированные в качестве изделий хозяйственно-бытового и производственного назначения, спортивные снаряды, конструктивно сходные с оружием, не относятся к оружию, ответственность за противоправные действия, к которым предусмотрена статьями 222 - 226.1 УК РФ.

К боеприпасам относятся:

- 1) Военно-инженерные подрывные заряды и мины.
- 2) Ручные и реактивные противотанковые гранаты.
- 3) Артиллерийские снаряды и мины.
- 4) Авиабомбы, боевые ракеты и т.п., независимо от наличия или отсутствия у них средств для инициирования взрыва, предназначенных для поражения целей.
- 5) Все виды патронов к огнестрельному оружию, вне зависимости от калибра, изготовленные как промышленным, так и самодельным способом.

Взрывчатые вещества - это химические соединения или механические смеси веществ, способные к быстрому самораспространяющемуся химическому превращению, взрыву без доступа кислорода воздуха. В качестве примера взрывчатых веществ можно привести тротил, пластиты, порох, аммониты, эластиты, твердое ракетное топливо и т.п.¹⁴

¹⁴ О судебной практике по делам о хищении, вымогательстве и незаконном обороте оружия, боеприпасов, взрывчатых веществ и взрывных устройств [Электронный ресурс]: Постановление Пленума Верховного Суда РФ от 12.03.2002 N 5 (ред. от 03.12.2013г.) // Справочная правовая система «Гарант». – Режим доступа: <http://base.garant.ru/1352597/>

Взрывные устройства - это промышленные или самодельные изделия, объединяющие взрывчатое вещество и приспособление для инициирования взрыва (запал, взрыватель, детонатор и т.п.).

Важно отметить еще один Федеральный закон от 06.03.2006 г. №35-ФЗ «О противодействии терроризму». В данном нормативно-правовом акте установлены определения терроризма, террористической деятельности, террористического акта, противодействия терроризму и антитеррористической защищенности объекта (территории).

Также данный Федеральный закон устанавливает основные принципы противодействия терроризму, правовые и организационные основы профилактики терроризма и борьбы с ним, минимизации и (или) ликвидации последствий проявлений терроризма, полномочия органов исполнительной власти субъектов Российской Федерации и органов местного самоуправления в области противодействия терроризму, а также правовые и организационные основы применения Вооруженных Сил Российской Федерации в борьбе с терроризмом.

Согласно Федеральному Закону «О валютном регулировании и валютном контроле» от 10.12.2003 г. №173-ФЗ, ввоз на территорию РФ и вывоз из РФ иностранной валюты либо валюты Российской Федерации, а также дорожных чеков, внешних и (или) внутренних ценных бумаг осуществляется без ограничений при соблюдении таможенного законодательства¹⁵, а именно: таможенному декларированию подлежат наличные денежные средства и (или) дорожные чеки, если их общая сумма при их единовременном ввозе на таможенную территорию ЕАЭС или единовременном вывозе с таможенной территории ЕАЭС превышает 10 тысяч долларов США по курсу валют, действующему на день подачи в таможенный орган пассажирской таможенной

¹⁵ О валютном регулировании и валютном контроле [Электронный ресурс]: федер. закон от 10.12.2003 N 173-ФЗ (ред. от 03.04.2018 г.) // Справочная правовая система «КонсультантПлюс». –Режим доступа: <http://www.consultant.ru/cons/cgi/online.cgi?req=doc&base=LAW&n=282704&fld=134&dst=1000000001,0&rnd=0.435197782961823#08654938686766853>

декларации, а так же подлежат декларированию денежные инструменты, за исключением дорожных чеков.

2. Таможенное регулирование деятельности кинологической службы ФТС России по противодействию терроризму и незаконному перемещению взрывчатых и наркотических веществ, а также валютных ценностей на территории Российской Федерации

2.1. Общие положения о кинологической службе ФТС России

В настоящее время правоохранительная деятельность таможенных органов тесно связана с применением служебных собак. Известный факт, что обоняние у собак гораздо острее, чем у человека, что является огромным подспорьем в правоохранительной деятельности

Так, например, специалист-кинолог со специально обученной служебной собакой, может выявлять в потоке пассажиров в пунктах пропуска через государственную границу потенциальных правонарушителей в области контрабанды наркотических средств, психотропных веществ и валюты.

Кинологическая служба таможенных органов учреждена Приказом ФТС России «О создании кинологической службы ФТС России» №687 от 03.06.2008 г.

Кинологическая служба обеспечивает профессиональную подготовку специалистов-кинологов, осуществляющих таможенный контроль с применением специальных собак, а также использование специальных собак для предотвращения и пресечения контрабанды наркотических средств, взрывчатых веществ, боеприпасов, оружия и других товаров, обладающих индивидуальным запахом и незаконно перемещаемых через таможенную границу РФ.

Кинологическая служба ФТС России осуществляет свою деятельность на всей территории РФ и имеет следующую структуру:

- Центральная таможня (Кинологический центр ФТС России).

- Службы организации кинологической деятельности оперативных таможен (7 служб: Дальневосточное, Сибирское, Уральское, Приволжское, Центральное, Северо-Западное, Южное таможенные управления).

- 1 кинологический отдел Северо-Кавказской оперативной таможни.

- Кинологические отделы таможен (70 отделов).

Кинологический центр ФТС России осуществляет свою деятельность на основании Приказа Федеральной таможенной службы от 1 ноября 2006 г. №1084 «Об утверждении Положения о Центральной таможне (Кинологическом центре ФТС России)».

Центральная таможня (Кинологический центр ФТС России) координирует и организует деятельность кинологических служб оперативных таможен и кинологических отделов таможен. В её компетенцию входит осуществление профессионального обеспечения деятельности кинологических подразделений таможенных органов, а также контроль соблюдения должностными лицами кинологических подразделений нормативно-правовых актов, определяющих порядок и правила использования служебных собак в целях пресечения контрабанды наркотических средств, взрывчатых веществ, оружия, боеприпасов и других товаров, имеющих индивидуальный запах.¹⁶

Центральная таможня (Кинологический центр) обладает статусом регионального кинологического центра Всемирной таможенной организации. В рамках международного сотрудничества организуются рабочие встречи для обмена опытом между странами-участницами СНГ, Китаем, Монголией, Чехией, Корее, Италией и другими; повышение квалификации иностранных специалистов-кинологов, а также проводятся международные соревнования: Соревнования по многоборью на первенство кинологических структур таможенных служб государств – участников СНГ и Чемпионат таможенных органов Российской Федерации.

¹⁶ «О создании кинологической службы ФТС России» [Электронный ресурс]: Приказ ФТС РФ от 03.06.2008 г. №687 // Справочная правовая система «КонсультантПлюс». – Режим доступа: <http://www.consultant.ru/cons/cgi/online.cgi?req=doc&base=EXP&n=427015#08178702292413906>

Кинологическая служба оперативной таможни - это структурное подразделение оперативной таможни, осуществляющее функции в соответствии с его профессиональным предназначением. Например, Сибирская оперативная таможня осуществляет борьбу с незаконным экспортом объектов CITES¹⁷, продукции лесопромышленного и топливно-энергетического комплекса и автомобилей; контрабандой наркотиков; контроль соблюдения валютного законодательства РФ при совершении внешнеэкономических сделок. На данный момент таможни региона насчитывают около 200 штатных единиц специалистов-кинологов со служебными собаками. Наибольший штат имеют кинологические подразделения Читинской, Алтайской, Бурятской, Тывинской, Омской и Новосибирской таможен в связи с наиболее интенсивным потоком пассажиров, грузов, почтовых отправлений, пересекающих таможенную границу.

Кинологические подразделения таможен обеспечивают правоохранительную деятельность, принимают участие в таможенном контроле с применением служебных собак, а также их используют для предотвращения и пресечения контрабанды наркотических средств, психотропных веществ, взрывчатых веществ, оружия, боеприпасов и других товаров, имеющих индивидуальный запах и незаконно перемещающих через государственную границу Российской Федерации. Регионами их деятельности являются регионы деятельности таможен, структурным подразделением которых они являются.

В своей деятельности кинологические подразделения таможен взаимодействуют с оперативно-розыскными подразделениями таможен, а также с другими правоохранительными органами в целях:

1. Выявления среди пересекающих таможенную границу пассажиров лиц, возможно причастных к незаконному перемещению через государственную границу Российской Федерации наркотических средств, взрывчатых веществ, оружия и боеприпасов.

¹⁷ CITES – это перечень видов животных и растений, подпадающих под действие конвенции о международной торговле видами дикой фауны и флоры, находящимися под угрозой исчезновения

2. Оработки владельцев багажа, выявленного в ходе работы специалистов-кинологов со служебными собаками в местах досмотра груза, закрытых от наблюдения посторонних лиц.

3. Установления лиц, возможно причастных к контрабанде наркотических средств, взрывчатых веществ, оружия и боеприпасов, установленных в ходе повседневного таможенного контроля транспортных средств.

4. Прикрытия источников оперативной информации при наличии конкретных сведений о лицах, транспортных средствах, времени и месте возможной контрабанды, путем использования определенной линии поведения кинологов со служебными собаками, исходящей из требований сложившейся оперативной обстановки.

Специалисты-кинологи - это должностные лица кинологических подразделений таможенных органов, назначаемые на должности сотрудников или государственных гражданских служащих таможенных органов, должностные обязанности которых определены в соответствии с должностными инструкциями или регламентами и включают в себя дрессировку (тренировку) и применение служебных собак в борьбе с преступлениями и правонарушениями, отнесенными к компетенции таможенных органов.

Лица, впервые принимаемые на службу в таможенные органы на должности специалистов-кинологов и не имеющие кинологической подготовки, обязательно проходят начальное профессиональное образование на базе отделов кинологической подготовки (кинологических центров) региональных таможенных управлений.

Также к кандидатам за замещение должности специалиста-кинолога предъявляются следующие требования:

1. Наличие познаний в области кинологической деятельности, опыт работы с собаками и желание заниматься с ними, отсутствие аллергических реакций на животных и их выделения.

2. Возможность их допуска к работе с наркотическими средствами, взрывчатыми веществами, оружием и боеприпасами, а также к сведениям, относящимся к государственной тайне.

Помимо этого, специалист-кинолог должен обладать хорошей физической подготовкой и твердостью характера для создания максимально результативного тандема кинолога и собаки.

По окончании обучения специалисты-кинологи сдают экзамены, в ходе которых экзаменационная комиссия оценивает уровень их подготовки и подготовку служебных собак по профилю их применения. На основании решения комиссии специалистам-кинологам выдается документ установленного образца.

Программа профессиональной подготовки вновь прибывших должностных лиц кинологических подразделений с вновь закупленными собаками составляет 504 часа.

Так же на базе Кинологического центра проводятся программы повышения квалификации:

1. Для должностных лиц кинологических подразделений с вновь закупленными собаками - 420 часов.
2. Для должностных лиц кинологических подразделений с собаками - 192 часа.
3. Для должностных лиц кинологических подразделений без собак - 74 часа.
4. Для руководящего состава кинологических подразделений - 40 часов.

При организации работы кинологические подразделения таможенных органов основываются на информации об участниках ВЭД, перевозчиках, имевших правонарушения в области таможенного дела, и иных данных оперативной обстановки для обеспечения принятия решения по наиболее эффективному применению служебных собак. Участие специалистов-кинологов кинологических подразделений таможенных органов в проведении совместных с правоохранительными органами оперативных и следственных

мероприятий как на пунктах пропуска, так и вне зон таможенного контроля осуществляется по письменным заявкам заинтересованных правоохранительных органов.

Результативное применение служебных собак достигается:

1. Постоянным и квалифицированным руководством должностных лиц кинологических подразделений таможенных органов.

2. Оперативным доведением до исполнителей принимаемых решений по использованию собак на службе.

3. Высоким качеством уровня подготовки специалистов-кинологов и служебных собак.

4. Дрессировкой и постоянной тренировкой служебных собак в условиях, близких к их применению на практике.

5. Обобщением и внедрением в практическую деятельность положительного опыта использования служебных собак.

6. Разработкой учебной материальной базы для подготовки специалистов-кинологов и дрессировки (тренировки) служебных собак, надлежащих условий их содержания, кормления, обеспечением специальным снаряжением и ветеринарно-санитарным обслуживанием.

Применение специальной собаки считается успешным, если она при проведении таможенного контроля, оперативно-розыскных мероприятий, следственных действий выявила наркотические средства, взрывчатые вещества, оружие, боеприпасы и иные вещественные доказательства либо другим способом дала возможность получить ориентировочную или доказательную информацию.¹⁸

Кинологическая служба ФТС России выполняет следующие функции:

1. Сбор, обобщение и анализ информации о состоянии, характере и эффективности деятельности кинологических подразделений таможенных

¹⁸ Об утверждении Наставления по организации кинологической деятельности таможенных органов Российской Федерации [Электронный ресурс]: Приказ ФТС РФ от 07.04.2009 г. №635 // Справочная правовая система «КонсультантПлюс». – Режим доступа: <http://www.consultant.ru/cons/cgi/online.cgi?req=doc&base=EXP&n=475797#06648493816757395>

органов, их укомплектованности должностными лицами и служебными собаками, специальным имуществом и препаратами.

2. Создание условий для участия должностных лиц кинологических подразделений таможенных органов со служебными собаками в проведении оперативно-розыскных мероприятий и осуществлении таможенного контроля, способствующего предотвращению незаконного перемещения через таможенную границу наркотических средств, психотропных веществ, боеприпасов, оружия, взрывных устройств и иных товаров, обладающих индивидуальным запахом.

3. Организация современной системы профессиональной подготовки должностных лиц кинологических подразделений, ее соответствующего научного и методического обеспечения, подбора и расстановки кадров с учетом возникающих потребностей.

4. Планирование и систематическое проведение с должностными лицами кинологических подразделений учебно-методических сборов по проблемам кинологической деятельности.

5. Подбор, приобретение и дрессировка служебных собак, своевременного комплектования ими кинологических подразделений.

6. Обеспечение участия должностных лиц кинологических подразделений в оперативно-розыскных мероприятиях и следственных действиях в качестве специалистов.

7. Изучение результатов применения служебных собак для выявления условий, способствующих повышению эффективности их использования.

8. Контроль соблюдения должностными лицами кинологических подразделений установленных правил содержания и сбережения служебных собак, поддержанием их в рабочем состоянии, а также неукоснительным выполнением ими требований нормативных правовых актов, регламентирующих порядок и правила применения служебных собак при производстве следственных действий и проведении оперативно-розыскных мероприятий.

9. Организация и проведение межрегиональных, межведомственных и международных кинологических соревнований, а также привлечение к участию в них должностных лиц кинологических подразделений.

10. Создание единой базы данных о наличии в таможенных органах служебных собак, их движении в подразделениях, приобретении, аттестации, сертификации, выбраковке.

11. Обеспечение ветеринарным обслуживанием деятельности кинологических подразделений.

12. Аттестация и сертификация служебных собак, прошедших курс дрессировки, тренировки и переподготовки, с выдачей документов, подтверждающих их специализацию и уровень профессиональной пригодности.

13. Осуществление иных функций в установленной сфере деятельности, если таковые будут предусмотрены законодательством.

Для выполнения указанных функций кинологическая служба наделена следующими полномочиями:

1. Запрашивать и получать от таможенных органов, государственных и иных организаций необходимые для своей деятельности документы и информацию.

2. Запрашивать, получать и направлять установленным порядком документы, содержащие сведения, являющиеся государственной тайной.

3. Взаимодействовать с правоохранительными органами, государственными и иными организациями, иностранными таможенными службами по вопросам, отнесенным к ведению Кинологической службы.

4. Привлекать специалистов и экспертов в области кинологической деятельности из образовательных и научных учреждений, других организаций для оказания должностным лицам кинологических подразделений помощи в подготовке специалистов-кинологов, дрессировке и лечении собак, организации соревнований и проведения экспертиз.

5. Использовать имеющуюся учебно-материальную базу кинологических подразделений в проведении занятий и соревнований с должностными лицами, для дрессировки и тренировки служебных собак.

6. Использовать ведомственные информационные системы и базы данных, а также создавать собственные базы данных для выполнения возложенных на Кинологическую службу функций.

7. Должностные лица кинологических подразделений вправе применять физическую силу, оружие и специальные средства в установленном порядке.

8. Пользоваться иными правами, предусмотренными законодательством РФ.¹⁹

Таким образом, кинологические подразделения наделяются правами в соответствии с национальным законодательством Российской Федерации для осуществления вверенных им функций.

Кинологическая служба ФТС России осуществляет свою деятельность на основании текущего и перспективного планирования.

2.2. Общая характеристика применения служебных собак для противодействия терроризму и незаконному перемещению товаров, обладающих индивидуальным запахом на территорию РФ

Служебная собака – это собака, подготовленная для применения в таможенных органах с целью повышения эффективности действий при выполнении возложенных на таможенные органы полномочий.

В кинологической деятельности таможенных органов могут быть следующие виды служебных собак:

1. Специальные – обученные на поиск и выявление наркотических, психотропных и сильнодействующих веществ, табачных изделий и табака, боеприпасов, оружия, взрывчатых веществ, денежных знаков, янтаря-сырца, объектов CITES и дериватов.

¹⁹ «О создании кинологической службы ФТС России» [Электронный ресурс]: Приказ ФТС РФ от 03.06.2008 г. №687 // Справочная правовая система «КонсультантПлюс». – Режим доступа: <http://www.consultant.ru/cons/cgi/online.cgi?req=doc&base=EXP&n=427015#08178702292413906>

2. Собаки-детекторы - специальные собаки, используемые в качестве инструмента исследования (биологический индикатор запаховых следов) в лабораторном анализе запаховых следов.

3. Розыскные собаки – специальные собаки, используемые для поиска человека по его запаховому следу.

4. Караульные собаки – предназначены для усиления охраны территории таможенных органов.

Специальные собаки способны успешно работать в течение 24 часов при соблюдении следующего графика:

1. Через каждые 45 минут работы собаке предоставляется 15 минут отдыха и 10 минут для выгула через каждые 2 часа работы.

2. Непрерывный отдых в течение 4-х часов по решению специалиста-кинолога, за которым закреплена данная собака.

3. Общее время на утреннее и вечернее кормление, выгуливание животного и уход за ним составляет 2 часа.

В целом, число служебных собак, закрепленных за одним таможенным органом определяется исходя из количества: пунктов пропуска через государственную границу РФ, функционирующих в его структуре; служебных собак в составе одной смены кинологов; суточных кинологических смен; специалистов-кинологов, назначаемых в одну смену на сутки.

Нужно понимать, что не каждая порода собак может быть пригодной для службы в таможенных и правоохранительных органах. Для этого существует ряд критериев по выбраковке собак. Возраст отбираемых для служебного использования собак должен быть от 9 месяцев до 2,5 лет. Собаки должны иметь хорошо развитую мускулатуру, правильный постав конечностей, крепкий костяк, нормальный шерстный покров, хорошее обоняние, зрение и слух, здоровые зубы, обладать крепкой хваткой. Кроме того, они не должны иметь пороков, болезней и недостатков, ограничивающих или исключающих служебное использование собак (Приложение А). Помимо отбора по физическим параметрам, также учитывается их поведение в специально

созданных ситуация, а именно оценивается: озлобленность, трусость и неуравновешенность поведения.

Наиболее популярными породами служебных собак являются:

1. Немецкая овчарка - чрезвычайно умные собаки. Темперамент у них может быть разный, но в любом случае они очень активны. Немецкая овчарка сообразительна и послушна, поэтому дрессировка хоть и важна для них, но она не составляет большого труда для специалиста-кинолога. В любой момент можно подкорректировать её исполнение задаваемой команды. Однако для того, чтобы природные задатки собаки раскрылись в полной мере, она должна с раннего возраста научиться подчиняться требованиям своего хозяина.

2. Русский кокер-спаниэль – средние по размерам представители класса охотничьих собак. Собак русского кокер-спаниеля отличает верность хозяину и его семье, он обладает всеми качествами надежного и ласкового друга. Но управлять собой они разрешают лишь одному определенному владельцу.

Данную породу собак следует выбирать для работы опытного специалиста-кинолога, т.к. очень важно изначально правильно выдрессировать собаку, иначе коррекция её поведения будет достаточно затруднительна.

3. Золотистый ретривер – данная порода собак обладает общительным и дружелюбным характером. Как и немецкие овчарки, они прекрасно умеют находить наркотические средства, психотропные вещества, табак, табачные изделия, оружие и боеприпасы.

4. Лабрадор-ретривер – собаки этой породы очень близки по характеру к своему родственнику – золотистому ретриверу. Они легко обучаемы, умны, дружелюбны и активны. Для начинающих специалистов-кинологов собаки пород лабрадор-ретривер и золотистый ретривер будут отличным выбором.

Помимо особенностей пород покупаемых собак, еще одним фактором является их пол. Кобели любознательнее и подвижнее, но эмоционально более сдержанные. Кобеля воспитывать сложнее, но, в первую очередь владельцу собаки нужно решить вопрос лидерства: «кто в стае главный». Если кобеля правильно воспитать, то в более взрослом возрасте они будут более послушны.

Суки по габаритам чуть поменьше самцов, по характеру они мягче и более привязаны к хозяину, а также они проще и быстрее обучаются. Они послушнее, и до определенного момента проблем с ней не возникает. Но после первой течки сука пробует изменить свой статус в «стае» и продолжает это делать в течение всей жизни. Владельцу суки должен обладать гибкостью и пониманием психологии собак. Иными словами, сук обычно заводят владельцы, обладающие хотя бы небольшим опытом обращения с собаками.

Чтобы правильно и точно оценить пригодность закупаемых собак создается комиссия в составе начальника кинологического отдела или его заместителя, ветеринарного специалиста, заместителя начальника таможенного органа, курирующего кинологическое подразделение и представителя финансового подразделения.

Цена закупаемой собаки определяется комиссией по согласованию с ее владельцем и не должна превышать 30000 рублей. Если собака покупается у юридических лиц, то заключается договор поставки, а если собака покупается у физических лиц, то заключается договор купли-продажи, а также составляется акт сдачи-приемки собаки (Приложение Б) и акт обследования собаки (Приложение В). При получении служебной собаки безвозмездно, заключается договор дарения и по бюджетному учету первоначальной стоимостью служебной собаки, полученной по договору дарения, признается текущая рыночная стоимость, установленная на дату принятия ее к бухгалтерскому учету.

Приобретенные служебные собаки оформляются в оперативное управление таможенного органа, вносятся в реестр федерального имущества в соответствии с действующим законодательством РФ и ставятся на баланс таможенного органа.

Передача собак с баланса таможенного органа осуществляется по рекомендации Центральной таможни (Кинологического центра ФТС России) на основании распоряжения Федерального агентства по управлению государственным имуществом и приказа ФТС России, то есть, служебная

собака передается в личное пользование специалисту-кинологу после ее выкупа.

Как правило, за одним специалистом-кинологом закрепляется одна служебная собака, но бывают случаи, когда могут закрепить и вторую, если его собака подлежит плановой выбраковке. Закрепление второй собаки для ее обучения и тренировки на месте производится за 6 - 8 месяцев до выбраковки первой. Обслуживание специалистом-кинологом двух служебных собак допускается при наличии соответствующей профессиональной подготовки, опыта работы со служебными собаками более пяти лет и исходя из реальной возможности специалиста-кинолога обеспечить содержание служебных собак, их сбережение и качественную дрессировку (тренировку).

При увольнении специалиста-кинолога закрепленная за ним служебная собака передается подготовленному специалисту-кинологу в присутствии должностного лица кинологического подразделения таможенного органа и ветеринарного специалиста. Однако, если закрепленная за специалистом-кинологом служебная собака была его личной, то при увольнении специалист-кинолог забирает собаку с собой и при приеме на работу нового специалиста-кинолога, таможенный орган будет закупать новую служебную собаку.

Служебные собаки с недостатками, исключающими возможность их использования на службе, подлежат выбраковке, которая проводится, как правило 2 раза в год: осенью и весной. По её итогам составляется акт на выбраковку служебных собак (Приложение Г). В исключительных случаях возможна выбраковка вне очереди. Приблизительный срок службы собак – 7 лет, после чего их дальнейшая пригодность для работы определяется комиссией.

Выбракованные собаки в зависимости от их физического состояния могут быть переданы на безвозмездной основе ветеринарным, научно-исследовательским учреждениям либо иным организациям, а также частным лицам, что оформляется соответствующим актом.

Общеизвестный факт, что обоняние у собаки несравненно лучше, чем у человека. Правильно подготовленные на поиск и обнаружение наркотических средств, взрывчатых веществ, оружия и боеприпасов специальные собаки оказывают неоценимую помощь в правоохранительной деятельности таможенных органов.

Подготовка служебных собак для использования в деятельности таможенных органов осуществляется в Центральной таможне (Кинологическом центре ФТС России), отделах кинологической подготовки (региональных кинологических центрах) на основании учебных планов и программ, утвержденными ФТС России.

Направляемые в специальные учреждения для подготовки, собаки должны быть в возрасте 1 - 3 лет.

Подготовка служебных собак состоит из курса общей и специальной дрессировки. В дальнейшем тренировки осуществляется по месту работы.

Курс общей дрессировки включает в себя отработку простых приемов, таких как: приучение собаки к специалисту-кинологу, поводку, наморднику, кличке, ошейнику, принятию свободного состояния, стоянию на месте, посадке, укладке, хождению рядом, подаче голоса, подноске предметов, выполнению запрещающей команды, а также иные приемы, которые будут необходимы при применении её на практике.

В курс специальной дрессировки входит приучение собаки к поиску и обозначению учебных закладок взрывчатых веществ и наркотических средств, валютных знаков, сокрытых в помещениях, транспортных средствах и багаже разной степени сложности при наличии посторонних раздражителей в разное время суток.

Дрессировка служебных собак осуществляется по планам, разработанным на весь период курса дрессировки и каждое занятие, в частности. Общий план на курс утверждается начальником Центральной таможни (Кинологического центра ФТС России).

Планы-конспекты составляются преподавателями на каждое занятие и включают в себя приемы для отработки, место и время проведения занятий.

В свою очередь, специалисты-кинологи составляют отчеты о результатах проделанной работы и поведении собаки в дневниках или журналах ежедневного учета работы.

Для организации дрессировки и последующей тренировки специальных собак, образовательные учреждения ФТС России, а также кинологические подразделения обеспечиваются образцами наркотических средств, психотропных веществ или их запаховыми имитаторами, боеприпасами, специальными средствами и взрывчатыми веществами необходимыми для дрессировки и тренировки специальных собак.

Для признания служебной собаки подготовленной, она должна отвечать ряду нормативов. Степень подготовки собак, проходивших дрессировку в образовательных учреждениях ФТС России и региональных кинологических центрах таможенных органов, определяется комиссией.

Тренировка служебной собаки проводится согласно месячному плану (Приложение Д) не менее трех раз в неделю, по 2 - 4 часа в день в разных местах, в разное время суток и при различных погодных условиях. Такой план тренировки составляется начальником кинологического отдела таможенного органа с учетом степени подготовленности и специализации собак, а также складывающейся оперативной обстановки.

Проверка натренированности служебных собак проводится:

1. Ежемесячно - начальником кинологического подразделения таможенных органов или его заместителем.
2. Во время проверок кинологического подразделения.
3. В конце каждого года - комиссией таможенного органа.

На основании месячного плана специалист-кинолог составляет план занятий и отмечает результаты его выполнения в журнале учета работы.

В ежедневных планах предусматривается отработка необходимых приемов и условий, в которых они должны выполняться, вводятся и

отрабатываются усложнения исходя из особенностей натренированности каждой собаки.

Для того, чтобы служебные собаки эффективно работали, важное значение также имеют их содержание, уход, кормление и ветеринарно-санитарное обслуживание.

Служебные собаки размещаются в вольерах на территории региональных кинологовических центров, таможен, таможенных постов.

На двери каждого вольера прикрепляется табличка с указанием номера, породы, клички и окраса собаки, а также фамилии специалиста-кинолога, за которым она закреплена.

Зачастую служебные собаки содержатся по месту жительства специалистов-кинологов при наличии соответствующих условий и разрешения руководителя таможенного органа.

За каждой служебной собакой обязательно закрепляются индивидуальное снаряжение и предметы ухода для содержания и дрессировки.

Кормление служебных собак осуществляется по суточным нормам за 2 часа до либо после занятий. Для кормления используют свежеприготовленную пищу из натуральных продуктов или сбалансированные сухие корма. Часть мясopодуKтов из нормы суточного кормления служебной собаки может использоваться как лакомство при ее практическом применении, дрессировке и тренировке.

Для перевозки служебных собак используются все виды транспорта. Каждый специалист-кинолог может перевозить не более двух собак, за исключением случаев, когда собаки помещены в клетки. В обязательном порядке должны быть приняты все меры для обеспечения безопасности окружающих людей и самого животного.

В служебном легковом автотранспорте и автобусах собаки размещаются в пассажирском салоне. В грузовом автотранспорте собаки перевозятся в специально оборудованном кузове в сопровождении специалистов-кинологов. Категорически запрещено размещать служебных собак в багажниках

автомобилей и багажных отсеках автобусов, а также оставлять их в пассажирских салонах с закрытыми окнами.

Проведение профилактической и лечебной работы, контроль за соблюдением правил сбережения, содержания, кормления служебных собак и выполнением ветеринарно-санитарных мероприятий возлагаются на ветеринарно-санитарных специалистов кинологических подразделений. При отсутствии таковых, ветеринарно-санитарное обслуживание служебных собак в подразделении осуществляется ветеринарными учреждениями на местах по договору.

Работа ветеринарно-санитарной службы осуществляется на основании планов проведения основных профилактических и противоэпизоотических мероприятий, которые составляются на 3, 6 и 12 месяцев.

На ветеринарно-санитарную службу возложены следующие функции:

1. Организация и проведение ежедневного осмотра собак, находящихся в подразделении, их профилактическая вакцинация, дезинфекция, дегельминтизация, дезинсекция, дезакаризация, карантинные мероприятия, дератизация, выявление больных собак и проведение выводки.
2. Контроль за размещением, содержанием служебных собак и уход за ними.
3. Контроль качества корма, его приготовления и хранения, а также организация индивидуального и диетического кормления служебных собак.
4. Оказание лечебной помощи заболевшим собакам.
5. Ветеринарная подготовка должностных лиц кинологического подразделения.

При заболевании собаки специалист-кинолог, за которым она закреплена, немедленно докладывает ветеринарно-санитарному специалисту. По заключению ветеринарно-санитарного специалиста больная собака освобождается от работы и получает необходимую ветеринарную помощь, о чем делается запись в журнале учета больных собак. При подозрении на заразное заболевание собаку помещают в изолятор.

О проведении профилактических мероприятий делается соответствующая запись в журнале учета противоэпизоотических и других ветеринарно-санитарных мероприятий.

Выводка всех служебных собак, находящихся в кинологических подразделениях, за исключением помещенных в изолятор, проводится не менее одного раза в квартал, а также при проведении инспекторских и контрольных проверок в соответствии с установленными правилами. Выводка организуется и проводится ветеринарно-санитарными специалистами для:

1. Ветеринарного осмотра служебных собак, оценки состояния их здоровья, упитанности и чистки.
2. Проверки обеспеченности и состояния снаряжения и предметов ухода за служебными собаками, а также ветеринарной техники и имущества подразделения.
3. Проверки санитарного состояния мест содержания собак.
4. Контроля за устранением недостатков, выявленных в ходе предыдущей выводки.

По окончании выводки все замечания и предложения отражаются в справке о результатах выводки, которая представляется руководству подразделения.

Основными документами учета наличия и использования служебных собак в кинологическом подразделении таможенного органа являются:

1. Журнал учета служебных собак (Приложение Е).
2. Дело служебной собаки (На каждую служебную собаку заводится дело с присвоением ей номера, за которым она зарегистрирована в журнале учета служебных собак. В дело служебной собаки подшивается: фотография собаки размером 9 x 12 см (в положении стоя в профиль), акты обследования и закупки собаки, родословная карточка, копия договора об использовании в оперативно-служебной деятельности подразделения личной собаки кинолога, акты проверки подготовленности собаки к розыскной службе и оценочные листы, справки о характерных фактах применения собаки, способствовавших

раскрытию преступлений, дипломы, документы о результатах участия в соревнованиях и выставках, а также другие необходимые материалы).

3. Журнал учета ежедневной работы специалиста-кинолога (отражает все сведения об использовании собаки в таможенном осмотре (досмотре), оперативно-розыскных, профилактических и иных мероприятиях).

4. Акт о применении служебной собаки (составляется специалистом-кинологом в каждом случае результативного применения служебной собаки при проведении таможенного осмотра (досмотра), оперативно-розыскных и профилактических мероприятий (Приложение Ж)).

5. Журнал учета выездов специалистов-кинологов кинологического подразделения (указываются ежедневные сведения о всех случаях использования специалистами-кинологами служебных собак в оперативно-розыскных мероприятиях, таможенном контроле и совместных операций, проводимых таможенными органами и другими правоохранительными органами Российской Федерации. Записи в журнал заносятся начальником кинологического подразделения или его заместителем).

6. Отчеты о результатах работы кинологических подразделений (специалистов-кинологов) и применении служебных собак таможенных органов по установленным формам.

Для ведения ветеринарно-санитарного учета и отчетности устанавливаются следующие документы:

1. Журнал учета больных собак (Приложение З).
2. Журнал учета проведения противоэпизоотических и других ветеринарно-санитарных мероприятий (Приложение И).
3. Акт о проведении ветеринарно-санитарных мероприятий (Приложение К).
4. Журнал учета лечебно-профилактических средств (Приложение Л).

5. Ветеринарный паспорт собаки.²⁰

Из всего вышесказанного, можно сделать вывод, что дрессировка, тренировка и уход за служебными собаками – достаточно трудоемкое занятие, однако, при должном уровне подготовки специальных собак, их хорошем самочувствии и высоким профессиональным мастерством специалистов-кинологов, можно добиться высокой эффективности их работы при проведении таможенного контроля, оперативно-розыскных мероприятий и совместных операций с другими правоохранительными органами.

2.3. Тактики применения служебных собак при досмотре различных видов транспорта, направленные на обнаружение запрещенных или ограниченных к ввозу товаров

Существуют различные тактики применения служебных собак при досмотре различных видов транспорта, поэтому следует рассмотреть каждую из них в отдельности.

Досмотр речного и морского транспорта начинается со сбора информации, обращая внимание на следующие моменты: сопроводительные документы, порты захода, продолжительность рейса, состав экипажа и пассажиров, наличие лиц с неадекватным поведением, характер груза, отдельно следующего багажа и т.п.

На судне наиболее опасными местами для здоровья человека и собаки являются: морозильные камеры и цеха с использованием жидкого аммиака и жидкого азота, аккумуляторный цех, электрощитовые, работающие двигатели, компрессоры и другие механизмы. Перед применением служебной собаки специалист-кинолог должен убедиться в отсутствии условий, вызывающих травматизм у человека и животного.

Не целесообразно использовать служебную собаку при полном досмотре судна водоизмещением более 5000 тонн из-за больших объемов работы и

²⁰ Об утверждении Наставления по организации кинологической деятельности таможенных органов Российской Федерации [Электронный ресурс]: Приказ ФТС РФ от 07.04.2009 № 635// Справочная правовая система «КонсультантПлюс». – Режим доступа: <http://www.consultant.ru>

ограниченности времени оформления. Поэтому досмотр судна проводится согласно имеющейся информации и может быть:

1. Общий досмотр.
2. Выборочный досмотр.
3. Целенаправленный досмотр.

Досмотр судна с помощью служебной собаки начинается с верхней палубы, основательно сверху-вниз против, потока воздуха (Рисунок 1).



Рисунок 1 – Наиболее часто используемые места сокрытия катера.

Специалист-кинолог жестом показывает собаке места обнюхивания, внимательно следит за ее поведением и активно помогает при досмотре труднодоступных мест.

При досмотре кают должна быть выключена вентиляция, закрыты иллюминаторы и двери. Обращают внимание на места со следами недавнего ремонта, сорванные головки шурупов, на полости под койками, рундуками, осветительные приборы, радиоточки, умывальник и туалетные принадлежности, а также неровности полового покрытия, филенчатые двери (замки, ручки, перегородки).

Наибольший интерес для досмотра представляют: боцманская, подшкиперская, форпик, цепной ящик и столовая команды, кают компания, спортзал, сауна, туалеты, душевые, коридоры, сушилки, воздуховоды.

Наиболее сложные для досмотра – машинно-котельное отделение по причине повышенной температуры воздуха, шумов, вибрации, хаотичного движения воздушных потоков. Из-за сильной циркуляции воздуха запах искомого вещества может быть определен специальной собакой приблизительно без определения конкретного места. В таком случае собаке предоставляется небольшой отдых и затем повторяют осмотр.

Ограниченные партии товаров при наличии доступа к нему досматриваются непосредственно на борту. В остальных случаях – на пирсе или после выгрузки его на склад временного хранения, при этом следует учитывать возможности применения служебных собак, т.е. товары должны быть складированы не более, чем в два ряда и высотой не выше 1.5 метров.

Личные вещи досматриваются на местах. Для лучшего пронюхивания сумок специалист-кинолог сжимает и шевелит их для выдавливания из них воздуха.

При проявлении характерной реакции собаки на запах того или иного предмета осуществляется более тщательный его досмотр на месте в установленном порядке.

При досмотре железнодорожного транспорта служебная собака пускается с подветренной стороны. Она посылается под вагон для обнюхивания щелей пола, а затем двери и низа вагона, пустотелых конструкций. При необходимости досматриваются грузы в вагонах и технические средства, находящиеся на платформах. При осмотре сыпучих грузов при помощи служебной собаки обыскивается вся поверхность груза, в т.ч. и по углам вагона.

Внутренний осмотр пассажирского вагона осуществляется в присутствии проводника в следующей последовательности: обнюхивание щелей входной двери, тамбура, кладовок, туалета, купе обслуживающего персонала, зигзагообразного и последовательного осмотра всех купе и коридора и заканчивается – выходной дверью. Основное внимание уделяется на осмотре подсобных помещений, люков, потолочных перекрытий, вентиляции и радиоточек.

Для обыска местности вдоль ж/д полотна в полосе 15-20 м. на участках вероятного сброса искомых веществ перевозчиками вблизи таможенной границы, целесообразно применять служебных собак для работы без поводка. Также специалист-кинолог учитывает направление ветра и прямых солнечных лучей.

Досмотр автомобильного транспорта с помощью служебных собак производится на специально оборудованных местах в присутствии владельца, водителя, отправителя (получателя).

При перевозке автобусом в зоне таможенного контроля на линии «Стоп» высаживаются пассажиры, выгружается багаж и ручная кладь. Осмотр багажа (ручной клади) пассажиров автобуса осуществляется в досмотровых залах пунктов пропуска в присутствии старшего туристической группы. При характерном поведении служебной собаки выявляют владельца багажа (ручной клади) и установленном порядке проводят его тщательный досмотр.

После завершения досмотра багажа (ручной клади) специалист-кинолог приступает к осмотру автобуса. При наружном осмотре специалист-кинолог двигается от исходной точки против часовой стрелки (с учетом направления ветра). Основное внимание сосредотачивается на пустотелых (объемных) деталях, узлах, багажных отсеках, моторной группе, горловине бензобака, инструментальном ящике (Рисунок 2).



Рисунок 2 – Основные места автобуса, используемые для сокрытия контрабанды.

Закрыв окна и переднюю дверь автобуса, специальная собака посылается на внутренний осмотр, начав его с задней двери. Затем, зигзагообразно осматривается ряд кресел. Работа заканчивается осмотром кабины водителя в передней двери (Рисунок 3).

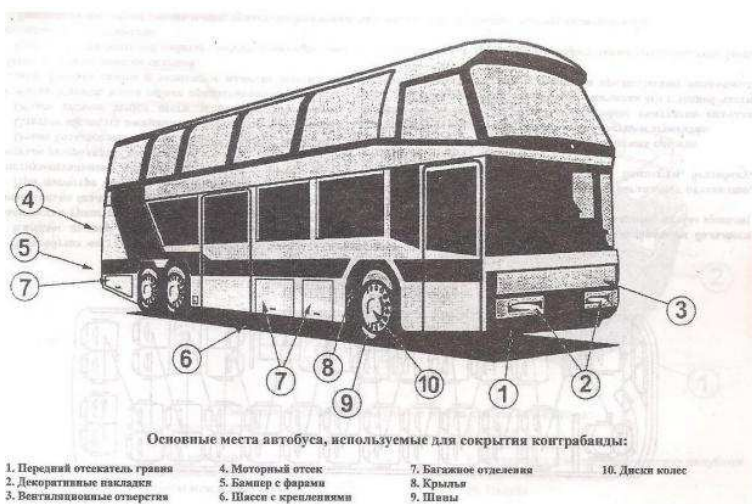

Рисунок 3 – Алгоритм обыска салона автобуса.

Легковой автомобиль ставится на досмотровую площадку, заглушается двигатель, открывается капот и багажник. Водитель и пассажиры выходят из автомобиля и присутствуют при досмотре.

Легковой автомобиль осматривается собакой против часовой стрелки по периметру, начиная с багажника. При осмотре собака используется без поводка, однако ее следует направлять так, чтобы она не испачкала сидения и не испортила обшивку. Ручная кладь пассажиров и водителя осматриваются отдельно, до осмотра автомобиля.

Наиболее вероятные места сокрытия в легковом автотранспорте: масляный поддон, дверная рама, механизмы, выхлопная труба, бензобак, распределительные механизмы, все закрытые полости, бамперы, пластиковые накладки, крышка бензобака, антигравийные накладки, щель двери багажника, колеса, шины, крыло, стыки, зеркала заднего вида, вентилятор моторного отсека (Рисунок 4 – 6).

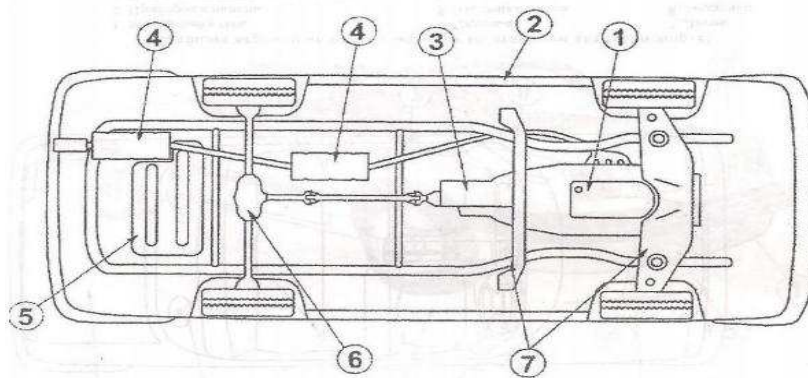

Наиболее вероятные места сокрытия на легковом автотранспорте:

1. Масляный поддон	4. Выхлопная труба	7. Все закрытые полости
2. Двери рамы	5. Бензобак	
3. Механизмы	6. Распределительные механизмы	

Рисунок 4 – Наиболее вероятные места сокрытия на легковом автотранспорте.

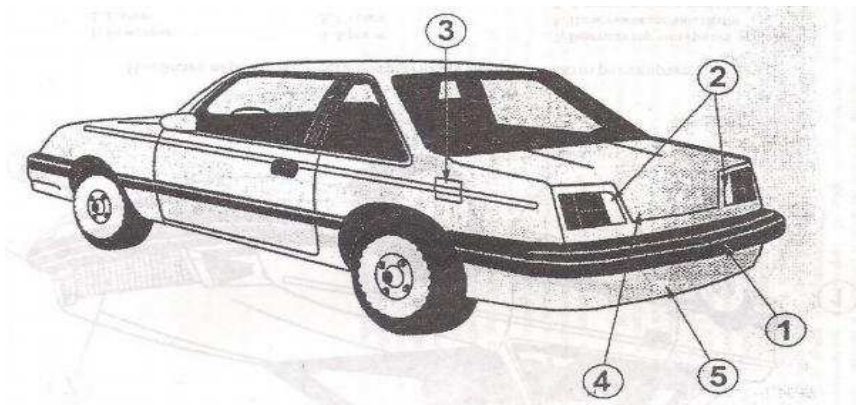

Наиболее вероятные места сокрытия на легковом автотранспорте:

1. Бамперы	3. Крышка бензобака	5. Антигравийная накладка
2. Пластиковые накладки	4. Щель двери багажника	

Рисунок 5 – Наиболее вероятные места сокрытия на легковом автотранспорте.

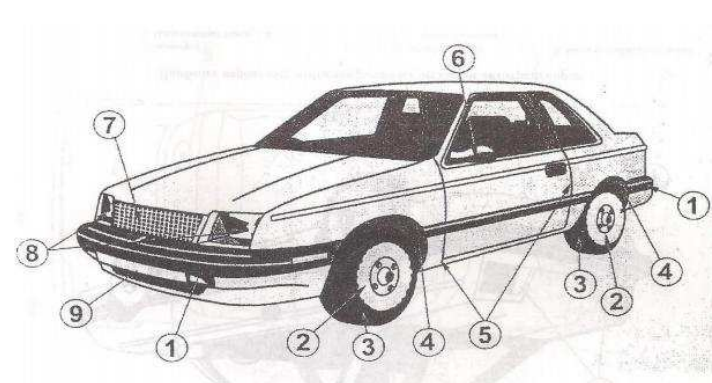

Наиболее вероятные места сокрытия на легковом автотранспорте:

1. Бамперы	4. Крыло	7. Вентилятор моторного отсека
2. Колеса	5. Стыки	8. Пластиковые накладки
3. Шины	6. Зеркала заднего вида	9. Антигравийная накладка

Рисунок 6 – Наиболее вероятные места сокрытия на легковом автотранспорте.

Грузовой автомобиль так же, как и легковой, ставится на досмотровую площадку и глушится двигатель. Осмотр начинается с передней части автомобиля. При этом основное внимание уделяется тем же деталям, что и при наружном осмотре автобусов. После осмотра платформы, контейнера, кузова собакой осматривается кабина водителя и двигатель.

При отсутствии источника запаха в досматриваемом автотранспорте для поддержания заинтересованности собаки в работе периодически производится поиск учебной закладки с искомым веществом.

Досмотр самолета на вылет с помощью собаки начинается с осмотра грузовых и хозяйственных отсеков, затем салон самолета, туалеты, кабина пилотов, а также ручная кладь членов экипажа. В некоторых случаях верхние полки обнюхиваются собаками мелких пород, поднятыми на руки специалистом-кинологом. С целью обнаружения наркотических и сильнодействующих веществ, оставленных в салоне и багажных отсеках самолета, оформленного на прилет, осматривают салон, туалет, кабину пилотов после выхода пассажиров, а багажные отсеки после их разгрузки (Рисунок 7).



Рисунок 7 – Наиболее вероятные места сокрытия на самолете.

Багаж пассажиров осматривается в момент прохождения его по транспортеру. За время его движения, каждый предмет должен быть обнюхан собакой не менее 3-х раз. Специалист-кинолог управляет собакой при помощи поводка, голоса и жестов, внимательно следит за изменением в её поведении, проявлении характерной реакции на запах искомого вещества и соблюдением мер безопасности. Также если есть возможность, то желательно дополнительно

досматривать багаж на погрузочных тележках и непосредственно при прохождении пассажирами таможенного контроля.

При проведении поиска в большом помещении (ангары, склады) нужно учитывать реальные возможности собаки и усталость, которая не позволит ей тщательно обследовать сразу все помещение. Поэтому до начала работы следует визуальнo разделить большой объект на сектора, площадь которых позволит собаке заинтересованно и без утомления их пронюхать.

Досмотр залов таможенного оформления при помощи собак на выезд проводится перед приходом пассажиров с целью обнаружения ранее подготовленных для вывоза наркотических веществ, а на въезд – после ухода всех пассажиров для обнаружения оставленных указанных веществ. Также собаки используются для обнаружения наркотических и сильнодействующих веществ в местах проживания перевозчиков и их распространителей при совместных мероприятиях с другими правоохранительными органами в установленном порядке.

Поиск, по возможности, производится при закрытых окнах и дверях. Это исключает сильные сквозняки, которые мешают точной работе служебной собаки. Перед его началом необходимо чуть приоткрыть дверь в помещение, т.к. встречный поток воздуха из узко приоткрытой двери может сразу принести собаке искомый запах, что значительно поможет в обнаружении его источника. Для начала собаке дают возможность свободного поиска, буквально в течение 2-4 минут, что поможет ей адаптироваться на месте, ознакомиться с объектом и возможно поймать запах. При этом кинолог жестами и голосом управляет передвижениями собаки с целью охвата поиском возможно большей, но заранее определенной площади и обеспечения безопасности собаки. После этого специалист-кинолог берет собаку на поводок, командами побуждая ее к поиску и жестами направляет животное на тщательное обследование нижних и верхних частей объекта.

Досмотр контейнеров проводится на складах временного хранения, терминалах, грузовых досмотровых площадках в зонах таможенного контроля в

присутствии получателя товара. Собаки используются для наружного и внутреннего осмотра контейнера, и товаров, выгруженных из него.

При этом контейнер в первую очередь осматривается по периметру снаружи. Специалист-кинолог большее внимание обращает на соответствие целостность пломб обшивки, однотонность покраски, поведение собаки при обнюхивании щелей створок двери.

К внутреннему осмотру контейнера приступают после его разгрузки. Выгружаемый товар складировать в указанном месте в 1-2 ряда высотой не более 1.5 м. с обеспечением устойчивости и свободного доступа специальной собаки к каждому предмету. При внутреннем осмотре контейнера специалист-кинолог руководит собакой, сопоставляет соответствие габаритов и объема, конструктивных особенностей контейнера. Порядок осмотра здесь идентичен досмотру помещений.

Осмотр почтовых отправлений с помощью собаки поводится в местах их сортировки и оформления. Если их погрузка (выгрузка) осуществляется специальными транспортерами, то каждый предмет обнюхивается собакой при движении ее по конвейеру вперед-назад не менее 3-х раз. Если почтовые отправления помещены в специальные контейнеры, кинолог, двигаясь в обычном режиме вдоль них командой или жестом посылает служебную собаку на тщательное последовательное обнюхивание каждого контейнера с почтовыми отправлениями. Собакам мелких пород допускается запрыгивать на контейнер и работать по верху.

При «обозначении» служебной собакой того или иного почтового отправления, целесообразно идентифицировать его по запаху из группы (8-10) предметов, аналогичных по форме и характеру упаковки. При повторной реакции собаки почтовое отправление изымается и досматривается.

Применяя подготовленных служебных собак как одно из эффективных средств усиления таможенных нарядов, а также при самостоятельной работе специалист-кинолог отвечает не только за свои действия, но и за правильное применение собаки. При этом он обязан знать все нюансы и сложности работы

с собакой, не допускать травматизма, а также причинение неправомерного вреда досматриваемым вещам, товарам и транспортным средствам.

Запрещается использовать служебную собаку при досмотре грузов с ядохимикатами, удобрениями, цементом, производственной и бытовой химией, мелких сыпучих грузов, которые могут попасть в дыхательные пути собаки.

В ходе практического применения собаки очень важно сохранить её интерес к работе, поддерживать натренированность и совершенствовать рабочие качества. Для этого периодически должны производиться контрольные закладки с запахом искомого вещества. Упаковочный материал не должен быть однообразным и нести на себе запаха специалиста-кинолога. Количество вещества, экспозиция, места сокрытия, степень сложности и используемые помощники не должны быть постоянными, во избежание привыкания собаки к определенным условиям и выработки у нее нежелательных связей.

По результатам деятельности, кинологические подразделения таможен заполняют карточки обнаружения и применением служебной собаки по форме №1 – КС и по форме №2 – КС.

Отчетность по форме №1 – КС представляется таможенными в оперативные таможи и в Центральную таможенную (Кинологический центр ФТС России), а оперативными таможенными, таможенными, непосредственно подчиненными ФТС России, - в Центральную таможенную (Кинологический центр ФТС России) не позднее 3-х суток по каждому факту результативного применения специальных собак таможенных органов в соответствии с их специализацией после получения результатов экспертизы (исследования). Особое внимание уделяется полноте заполнения форм, а также соответствию представления информации о количестве изъятого в каждом конкретном случае в действительности. В отчете указываются подробные обстоятельства факта обнаружения специальной собакой незаконно перемещаемых предметов, обладающих индивидуальным запахом, вид и вес обнаруженного в соответствии с данными, отраженными в соответствующих документах, фиксирующих факт изъятия, и по результатам соответствующей экспертизы (исследования). Порядок заполнения отчетов по

форме №1-КС и №2-КС содержится в Приказе ФТС России от 31.12.2015 г. №2739 «О внесении изменений в приказ ФТС России от 31.03.2015 г. №589».

Пример заполнения карточки обнаружения и применением служебной собаки по форме №1 – КС в приложении М.

Статистическая отчетность по форме №2-КС «Сведения о численности и результатах служебной деятельности кинологических подразделений» составляется ежемесячно в электронном виде (в формате MS Excel):

- таможнями (кроме таможен, непосредственно подчиненных ФТС России) – до 5 числа месяца, следующего за отчетным периодом, - в оперативные таможни;

- таможнями, непосредственно подчиненными ФТС России - до 5 числа месяца, следующего за отчетным периодом, - в Центральную таможню (Кинологический центр ФТС России);

- оперативными таможнями – до 10 числа месяца, следующего за отчетным периодом, - в Центральную таможню (Кинологический центр ФТС России).

Статистическая форма №2-КС состоит из 5 разделов:

1. Сведения о численности должностных лиц кинологических подразделений.

2. Сведения о количестве служебных собак, наличии мест для их размещения и наличии специализированного автотранспорта.

3. Результаты использования специальных собак при проведении таможенного контроля, оперативно-розыскных мероприятий таможенных органов и совместных мероприятий с иными правоохранительными органами.

4. Количество привлечений должностных лиц таможенных органов со специальными собаками к участию в таможенном контроле, оперативно-розыскных мероприятий таможенных органов и совместных мероприятиях с иными правоохранительными органами.

5. Сведения о выполнении планов по приобретению служебных собак и вольеров.

Помимо отчетов по формам №1-КС и №2-КС, кинологические подразделения составляют отчеты по результатам деятельности за 3, 6, 9 и 12 месяцев.

3. Анализ деятельности кинологического отдела Красноярской таможни

3.1. Общая характеристика кинологического отдела Красноярской таможни

Кинологический отдел Красноярской таможни осуществляет свою деятельность на основании Приказа Красноярской таможни «Об утверждении Положения о кинологическом отделе Красноярской таможни» от 05.11.2013 г. N 692.

Отдел выполняет функции по развитию и организации кинологического обеспечения правоохранительной деятельности Красноярской таможни, обеспечивает осуществление таможенного контроля с применением специальных собак, а также их использование для предотвращения и пресечения контрабанды наркотических средств, взрывчатых веществ, боеприпасов, оружия и других товаров, незаконно перемещаемых через таможенную границу.

Организационное, методическое руководство и контроль деятельности отдела осуществляет кинологическая служба Сибирской оперативной таможни, а в части выполнения задач и функций, возложенных на отдел – начальник Красноярской таможни и его заместитель. Отдел возглавляет начальник отдела, непосредственно подчиненный начальнику Красноярской таможни. Однако, по вопросам, отнесенным к компетенции Кинологической службы ФТС России начальник отдела подчиняется начальнику кинологической службы Сибирской оперативной таможни.

Как было сказано ранее, Кинологическая служба ФТС России осуществляет свою деятельность на основании текущего и перспективного планирования. Таким образом, работа кинологического отдела Красноярской таможни осуществляется на основании планов работы отдела и Красноярской таможни в целом. План работы отдела утверждается заместителем начальника

Красноярской таможни (Приложение Н). В конце отчетного периода составляется отчет о работе отдела.

Отдел является составной частью правоохранительного блока Красноярской таможни, решает возложенные на него задачи во взаимодействии со структурными подразделениями Красноярской таможни, Сибирской оперативной таможни, Центральной таможни (Кинологическим центром ФТС России), с силовыми структурами и ведомствами г. Красноярска и Красноярского края.

Задачи отдела:

1. Разработка и осуществление мероприятий по организации, развитию и обеспечению кинологической деятельности в регионе деятельности Красноярской таможни с учетом складывающейся оперативной обстановки и требования ФТС России.

2. Участие в организации профессионального обучения должностных лиц отдела и специальной подготовки служебных собак.

3. Сбор и обобщение результатов использования служебных собак в регионе деятельности Красноярской таможни с целью для улучшения методики подготовки и тактики применения служебных собак.

4. Участие в проведении мероприятий, направленных на укрепление и развитие материально-технической и учебной базы отдела.

5. Соблюдение регламентированного порядка и правил использования специальных собак в целях пресечения контрабанды наркотических средств, взрывчатых веществ, боеприпасов и других товаров, ограниченных или запрещенных к ввозу на таможенную территорию РФ.

6. Организация и осуществление санитарно-ветеринарного обеспечения кинологической деятельности отдела.

7. Организация взаимодействия с другими подразделениями Красноярской таможни, а также с подразделениями правоохранительных органов, их кинологическими подразделениями, кинологическими организациями, федеральными органами исполнительной власти, органами

исполнительной власти субъектов Российской Федерации, научными и другими организациями.

8. Изучение, обобщение, распространение и внедрение в практику передового отечественного и зарубежного опыта по вопросам служебной кинологии.

Кинологический отдел Красноярской таможни выполняет следующие функции:

1. Использование служебных собак:

А) для поиска и выявления наркотических средств, взрывчатых веществ, оружия, боеприпасов, и других товаров, незаконно ввозимых в Российскую Федерацию и вывозимых из Российской Федерации и обладающих индивидуальным запахом;

Б) для проведения таможенного контроля, оперативно-розыскных мероприятий, производства следственных действий, одорологических экспертиз, поиска и обнаружения человека по его индивидуальному запаху, осуществления охраны территории Красноярской таможни.

2. Разработка и осуществление в пределах своей компетенции мероприятий по развитию, организации и обеспечению кинологической деятельности в таможенных органах.

3. Присутствие при проведении таможенного контроля в случае выявления при таможенном контроле профилей рисков, содержащих указания подразделениям таможни.

4. Подбор, приобретение и подготовка служебных собак.

5. Разработка документов, регламентирующих деятельность отдела, должностных регламентов и технологических схем взаимодействия отдела с другими подразделениями.

6. Подготовка и анализ информации по вопросам деятельности отдела и предоставления отчетов заместителю начальника таможни и в Сибирскую оперативную таможню.

7. Обеспечение участия должностных лиц отдела в оперативно-розыскных мероприятиях, совместных операциях с правоохранительными органами Российской Федерации, в качестве специалистов-кинологов.

8. Контроль за соблюдением правил содержания и сбережения служебных собак, поддержанием их высокой работоспособности, а также неукоснительное выполнение требований нормативных правовых актов, регламентирующих порядок и правила их применения.

9. Участие в организации аттестации и сертификации специальных собак, прошедших установленный курс дрессировки, тренировки и переподготовки.

10. Организация и контроль санитарно-ветеринарного обеспечения отдела.

11. Ведение делопроизводства, а также формирование архива отдела, работа по его систематизации и развитию.

12. Осуществление иных функций в установленной сфере деятельности, если таковые будут предусмотрены федеральными законами, нормативными правовыми актами Президента Российской Федерации, Правительства Российской Федерации, нормативными и иными актами ФТС России.

Для решения возложенных на него задач и функций, отдел наделен следующими правами:

1. Запрашивать и получать от таможенных органов, государственных и иных организаций документы и информацию, необходимые для выполнения функций отдела.

2. Взаимодействовать в пределах своей компетенции с органами государственной власти Российской Федерации, органами государственной власти субъектов Российской Федерации, органами местного самоуправления, организациями, а также должностными лицами и гражданами.

3. Представлять Красноярскую таможенную в государственных и общественных организациях, по поручению начальника таможни и его заместителя.

4. Привлекать специалистов и экспертов в области кинологической деятельности из научных и образовательных учреждений, других организаций для оказания должностным лицам кинологических подразделений квалифицированной помощи в подготовке специалистов-кинологов, дрессировке (тренировке) и лечении специальных собак, проведения экспертиз, организации соревнований.

5. Готовить предложения для доклада начальника Красноярской таможни, заместителя начальника таможни по вопросам совершенствования деятельности отдела, повышения профессионального мастерства должностных лиц отдела, правового и научно-методического обеспечения их действий, а также повышения эффективности использования специальных собак в целях пресечения незаконного перемещения через таможенную границу наркотических средств, взрывчатых и психотропных веществ, оружия и боеприпасов и других товаров, обладающих индивидуальным запахом.

6. Использовать имеющуюся учебно-материальную базу отдела для проведения занятий и соревнований с должностными лицами, для дрессировки и тренировки служебных собак, а также иных целей в соответствии с её предназначением.

7. Пользоваться в установленном порядке ведомственными информационными системами и базами данных, а также создавать собственные базы данных, необходимые для возложенных на отдел функций.

8. Пользоваться иными правами, предусмотренными законодательством РФ.

Штатная численность отдела устанавливается в рамках штатного расписания Красноярской таможни и составляет 10 человек.



Рисунок 8 – Схема кадрового состава кинологического отдела Красноярской таможни.

При этом, на балансе Красноярской таможни числится 11 служебных собак, 10 из которых – специальные и 1 – караульная.

Кинологический отдел оснащен:

1. 2 кабинетами, 3 компьютерами, подключенными к единой автоматизированной информационной системе таможенных органов, МФУ, 2 ведомственными телефонами, 1 мобильным телефоном, 4 мобильными радиостанциями.

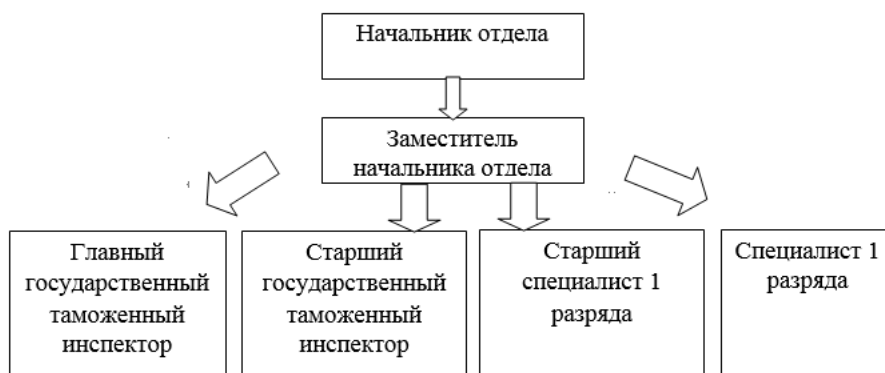
2. Помещением для переодевания специалистов-кинологов.

3. Помещением под склад хранения сухого корма и инвентаря.

4. На таможенном посту Аэропорт Красноярск помещением для временного размещения служебной собаки и отдыха кинолога. Помещение оснащено ведомственным телефоном и компьютером, подключенным к единой автоматизированной информационной системе таможенных органов.

В 2018 году, при сдаче в эксплуатацию нового международного терминала Аэропорт Красноярск должностные лица переедут в новые помещения, согласованные и укомплектованные, в соответствии с международными стандартами.

За кинологическим отделом закреплен один специализированный автомобиль для перевозки специалистов-кинологов со служебными собаками: Форд Транзит 2009 года выпуска.

Для содержания служебных собак имеется 2 стационарных вольера (располагаются на территории таможни), 10 сборно-разборных вольеров, из них:

1. Шесть вольеров установлены на территории таможни.
2. Два вольера на территории Линейного отдела полиции в аэропорту г. Красноярск.
3. 1 вольер на территории спортивно-тренировочной базы Красноярской таможни в с. Парная.
4. 1 вольер находится в разобранном состоянии на территории таможни. Сборно-разборные вольеры размещены на территории таможни по адресу: г. Красноярск ул. Тельмана, 38.

На данный момент все собаки кинологовического отдела находятся на домашнем содержании.

Важно отметить, что на территории нет наркотических веществ и для проведения тренировочных занятий со служебными собаками в кинологовическом отделе используются запаховые имитаторы, которые не являются наркотическими веществами, но имеют идентичный им запах (Рисунок 9).



Рисунок 9 – Образцы запаховых имитаторов каннабиса-гашиша и крека для кинологовической службы.

Так же для тренировок специальных собак используются багаж и ящики, городок для тренировки ловкости, полоса препятствий, 2 велосипеда.

За отчетный период заключено 2 государственных контрактов: на поставку корма 1 контракта, 1 на оказание ветеринарных услуг.

В качестве основных объектов работы специалистов-кинологов и в последующем обнаружений выступает багаж, транспортные средства, международные почтовые отправления.

Основные места проведения мероприятий – это пункты пропуска в аэропортах, осуществляющих международные авиасообщения, внутренние пункты пропуска; пункты пропуска на сухопутных участках таможенной границы Российской Федерации; места оформления международной почтовой и экспресс-курьерской корреспонденции.

Особое внимание уделяется товарам, поступающим из наркоопасных районов: стран Средней и Центральной Азии (Узбекистан, Таджикистан, Азербайджан, Турция). Основным направлением поступления препаратов, содержащих сильнодействующие вещества (для коррекции веса и БАДы), является Китай.

Необходимо отметить, что в кинологических отделах Красноярской, Иркутской, Кемеровской Новосибирской и Омской таможен нет специальных собак для обнаружения взрывчатых веществ, оружия и боеприпасов, в том время, как в Алтайской таможне 2 таких собаки, в Бурятской – 4, в Тывинской – 2 и в Читинской – 1. Таким образом, что в кинологическом отделе Красноярской таможни недостаточно реализована правоохранительная функция таможенного органа в области противодействия терроризму и руководству Красноярской таможни следует обратить особое внимание на сложившуюся ситуацию.

Наличие, либо отсутствие специальных собак для обнаружения взрывчатых веществ, оружия и боеприпасов, в первую очередь, обуславливается географическим положением таможни. Это подтверждает

приближенность к государственной границе Российской Федерации Алтайской, Бурятской, Тывинской и Читинской таможен.

3.2. Анализ деятельности кинологического отдела Красноярской таможни по борьбе с контрабандой наркотических средств, взрывчатых веществ, оружия, боеприпасов и валютных ценностей

Как было сказано ранее, кинологические подразделения действуют на основании поступающих заявок на проведение таможенного контроля, оперативно-розыскных мероприятий и совместных операций из различных подразделений, а именно:

1. Из подразделений таможенного контроля таможенного органа.
2. Из оперативных подразделений таможенного органа.
3. Из подразделений ФСБ.
4. Из подразделений МВД.

5. Из подразделений ФСКН (для целей данного исследования следует упомянуть указанную службу, однако Указом Президента РФ от 5.04.2016 г. №156 она была упразднена, и все её функции и полномочия были переданы Министерству внутренних дел РФ).

В целом, за 2015 год кинологическим отделом Красноярской таможни в ходе оперативно-розыскных мероприятий было 14 фактов успешного выявления наркотических средств и сильнодействующих веществ, общим весом 6487 гр., а также 147 случаев выявления насвая²¹ в ходе таможенного контроля, весом 187456,7 гр. и 18 случаев выявления сигарет – 43,3 блока.

В 2015 году кинологический отдел Красноярской таможни 1684 раза принимал участие в таможенном контроле, совместных операциях и оперативно-розыскных мероприятиях. Специалисты-кинологи при помощи специальных собак проверили: 365 самолетов, 231836 единиц багажа, 1084

²¹ Насвай — вид некурительного табачного изделия. Основными его компонентами являются табак и щёлочь (гашёная известь). В состав также может входить: гашённая известь (вместо извести может использоваться куриный помёт или верблюжий кизяк), компоненты различных растений, масло. Официально «насвай» это табачная пыль, смешанная с клеем, известью, водой или растительным маслом, скатанная в шарики.

физических лица, 18 международных почтовых отправок, 3 грузовых автомобиля, 7 легковых автомобилей, 47237 грузовых мест, 105 помещений.

Таблица 1 – Выявленные кинологом отделом Красноярской таможни товары, ограниченные или запрещенные к ввозу на территорию Российской Федерации в 2015 году.

Вид обнаруженного товара	1 квартал 2015 года	2 квартал 2015 года	3 квартал 2015 года	4 квартал 2015 года
Валюта	0	0	0	0
Наркотические и сильнодействующие вещества (гр.)	2343,3	3630,09	513,21	0
Насвай (гр.)	39150	12100	118486,1	17720,6
Сигареты (блок)	17,6	4,6	9,8	11,3
Взрывчатые вещества, оружие и боеприпасы	0	0	0	0

В 2016 году при проведении таможенного контроля было выявлено 1 наркотическое средство весом 4385,01 гр., сигареты выявлены в 14 случаях – 25,2 блока, а также в 102 случаях насвай общим весом в 93786,6 грамма.

При проведении совместных операций с отделом по борьбе с контрабандой наркотиков осуществлено 8 результативных применений служебных собак, выявлено 4632,827 грамма наркотических средств и сильнодействующих веществ. При проведении совместной работы с иными правоохранительными органами осуществлено 5 результативных применений служебных собак, выявлено – 11,624 грамма наркотических и сильнодействующих веществ.

В целом, за 2016 год специалисты – кинологи Красноярской таможни со служебными собаками привлекались к 1327 мероприятиям:

1) К таможенному контролю привлекались 1052 раза, обследовано 6 грузовых автомобилей, 14 бортов воздушных судов, 18 международных почтовых отправлений, 138801 место багажа, 81601 место груза и пассажиров;

2) К оперативно розыскным мероприятиям привлекались 112 раза, обследовано 9 международных почтовых отправлений, 11220 мест багажа, 3 помещения, 27 пассажиров, 1234 мест груза;

3) К совместным операциям с иными правоохранительными органами привлекались 163 раза, обследовано 28 грузовых автомобилей, 57 легковых автомобилей, 1 борт воздушного судна, 11341 место багажа, 29 помещений, 381 пассажир, 17773 места груза.

Таблица 2 – Выявленные кинологом отделом товары, ограниченные или запрещенные к ввозу на территорию Российской Федерации в 2016 году.

Вид обнаруженного товара	1 квартал 2016 года	2 квартал 2016 года	3 квартал 2016 года	4 квартал 2016 года
Валюта	0	0	0	0
Наркотические и сильнодействующие вещества (гр.)	7898,4	95,47	1035,591	0
Насвай (гр.)	11745,6	14307,2	45483,2	22250,6
Сигареты (блок)	2,6	7,8	5,8	9
Взрывчатые вещества, оружие и боеприпасы	0	0	0	0

Следует отметить, что в 2016 году, в кинологическом отделе Красноярской таможни 1 специальная собака прошла дополнительную

специализацию по поиску денежных купюр и уже в 2017 году успешно выполняла возложенные на нее функции.

За 2017 год кинологический отдел Красноярской таможни исполнил 1965 заявок на участие специалистов-кинологов в таможенном контроле, оперативно-розыскных мероприятий и совместных операций с другими правоохранительными органами, в ходе которых было обследовано при помощи специальных собак 38 ед. грузового транспорта, 73 ед. легковых автомобиля, 6 ед. железнодорожного и 8 ед. воздушного транспорта, 150 ед. международных почтовых отправлений, 274339 ед. багажа, 39530 ед. других объектов.

По итогам 2017 года кинологическим отделом Красноярской таможни при помощи специальных собак в ходе таможенного контроля, оперативно-розыскных мероприятий и совместных операций было обнаружено и изъято 5889,563 гр. наркотических средств, 696,042 гр. сильнодействующих веществ, 171419,1 гр. насвая, а также обнаружено 500 долларов и 114475,1 рублей.



Рисунок 10 - Динамика количества заявок на привлечение специалистов-кинологов к ТК, ОРМ и СО.

Как видно из данной диаграммы, количество заявок на привлечение специалистов-кинологов для проведения таможенного контроля, оперативно-розыскных мероприятий и совместных операций в 2016 году снизилось по сравнению с 2015 годом, однако в 2017 году, это число снова возрастает. Какой

бы ни была нагрузка, кинологический отдел Красноярской таможни успешно выполняет 100% заявок каждый год.

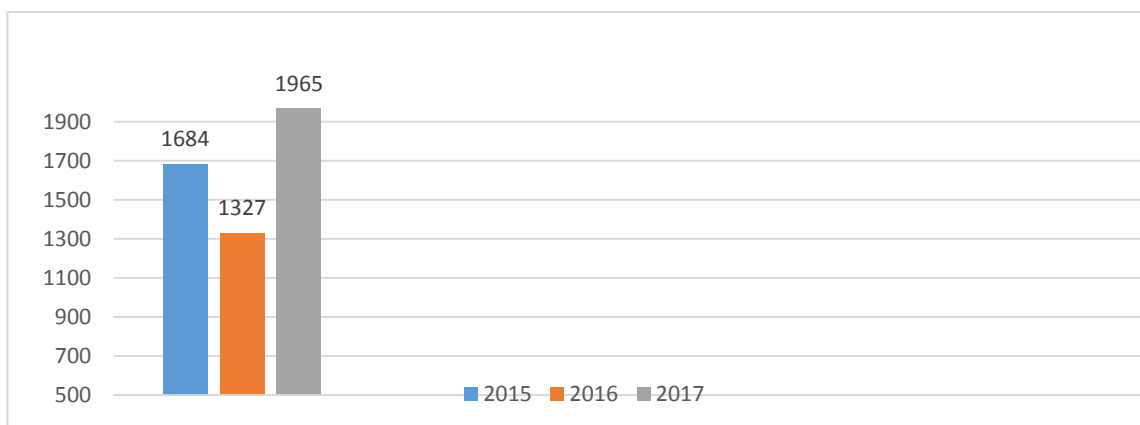

Рисунок 11 - Общий вес обнаруженных и изъятых при проведении ТК, ОРМ и СО наркотических средств и сильнодействующих веществ, гр.

Из диаграммы выше можно сделать вывод о том, что в 2015 году, общий вес обнаруженных и изъятых при проведении таможенного контроля, оперативно-розыскных мероприятий и совместных операций наркотических средств и сильнодействующих веществ, снизился в 1,36 раз по отношению к 2014 году. В 2016 году можно увидеть увеличение показателей в 1,4 раза по отношению к 2015 году. При этом, в 2017 году общий вес обнаруженных и изъятых при проведении таможенного контроля, оперативно-розыскных мероприятий и совместных операций наркотических средств и сильнодействующих веществ, снова снижается в 1,37 раз.

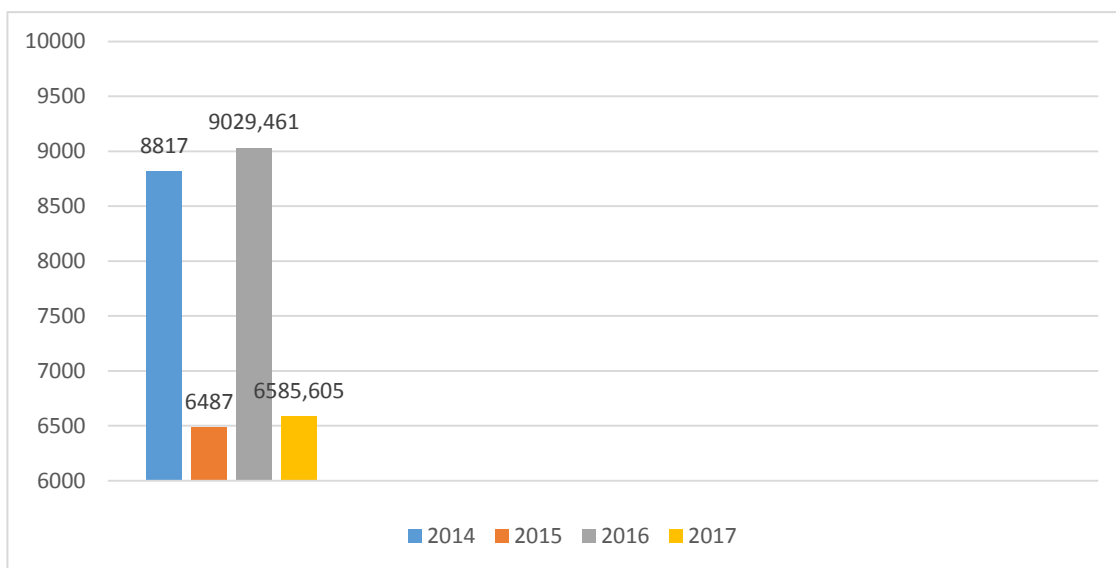

Рисунок 11 - Общий вес обнаруженного и изъятого при проведении ТК, ОРМ и СО насвая, гр.

Данная диаграмма наглядно иллюстрирует, что за 3 года наибольшее количество обнаруженного и изъятого насвая было в 2015 году, в 2016 году можно наблюдать резкое снижение в 1,99 раз, однако уже в 2017 году эта цифра снова возрастает.

3.3. Анализ решений по судебным делам, возбужденным при участии кинологического отдела Красноярской таможни

Законодательство Российской Федерации среди прав и функций кинологического отдела Красноярской таможни не предусматривает возможности возбуждать уголовные дела и дела об административных правонарушениях. Однако, как известно, некоторые иные подразделения таможни имеют такие права и функции.

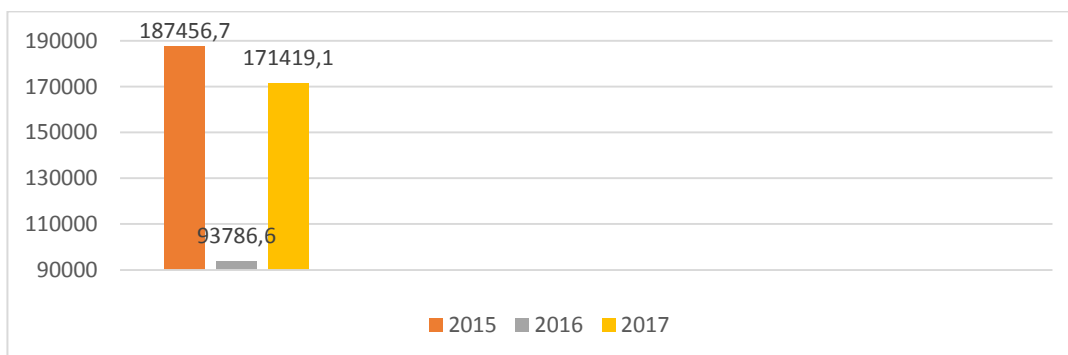
Следовательно, при обнаружении правонарушений, кинологический отдел передает дела в уполномоченные подразделения.

В 2016 году при совместной работе кинологического отдела, отдела по борьбе с контрабандой наркотиков, оперативно-розыскного отдела и отдела таможенного контроля Красноярской таможней было возбуждено 9 уголовных дел по ст. 226 УК РФ. При этом из этого числа - один случай обнаружения наркотических средств в багаже при таможенном контроле (авиарейс из Тайланда) и 8 случаев обнаружения наркотических средств в международных почтовых отправлениях.

Также было возбуждено 2 уголовных дела по материалам, поступившим из других таможенных органов, правоохранительных органов, в результате явки с повинной, добровольной выдачи наркотических средств, сильнодействующих веществ и проверочные закупки (2 материала из г. Норильск, международные почтовые отправления выявлены на Таймырском т/п).

Помимо уголовных дел, было возбуждено 204 дела об административных правонарушениях по ст. 16.2 и 16.3 КоАП РФ в отношении ввозимого на территорию Российской Федерации насвая. Также по указанным статьям было возбуждено 28 дел в отношении 25,2 блоков сигарет.

В 2017 году при совместной работе кинологического отдела, отдела по борьбе с контрабандой наркотиков, оперативно-розыскного отдела и отдела таможенного контроля Красноярской таможней было возбуждено 10 уголовных дел. При этом из этого числа – 1 случай обнаружения наркотических средств в багаже при таможенном контроле (авиарейс из Тайланда), 1 случай обнаружения наркотических средств 6 случаев – сильнодействующих веществ в международных почтовых отправлениях и 2 случая обнаружения сильнодействующих веществ в квартирах.

Также было возбуждено 7 уголовных дел по материалам, поступившим из других таможенных органов, правоохранительных органов, в результате явки с повинной, добровольной выдачи наркотических средств, сильнодействующих веществ и проверочные закупки (информация поступила по подследственности из УФСБ).

Помимо уголовных дел, было возбуждено 222 дела об административных правонарушениях по ст. 16.2, 16.3 и 16.4 КоАП РФ в отношении ввозимого на территорию Российской Федерации насвая и сигарет.

3.4 Разработка рекомендаций по совершенствованию деятельности кинологической службы ФТС России и кинологического отдела Красноярской таможни

Для увеличения эффективности деятельности кинологических подразделений таможен необходимо:

1. Увеличить количество привлечений специалистов-кинологов со служебными собаками к таможенному контролю на таможенных постах и пунктах пропуска, к оперативно-розыскным мероприятиям с правоохранительными подразделениями таможен, к совместным операциям с другими правоохранительными органами с учётом анализа пропускной способности через таможенные посты и пункты пропуска, изменения товаро- и пассажиропотока.

2. Проводить анализ количества случаев обнаружений объектов, запрещённых или ограниченный к ввозу на территорию РФ, выявленных без

участия специалистов-кинологов, с целью определения необходимости в обучении дополнительного числа служебных собак по определенной специализации.

3. Проводить анализ нагрузки на специалистов-кинологов. Осуществлять постоянный контроль за расстановкой сил и средств на таможенных постах и пунктах пропуска.

4. Осуществлять строгий контроль за отбором и закупкой служебных собак.

5. Обеспечивать повышение уровня натренированности служебных собак. Контролировать письменные отчёты и видеоматериалы, отражающие процесс дрессировки служебных собак, а также результаты натренированности.

6. Осуществлять строгий контроль за содержанием, размещением и бережением служебных собак, своевременно принимать меры по раннему диагностированию заболеваний у служебных собак, проводить более углубленную диспансеризацию возрастных служебных собак.

7. Принимать меры по сохранению кадрового состава кинологических подразделений.

8. Разрабатывать и максимально оперативно внедрять в процесс обучения специалистов-кинологов и служебных собак новейшие программы подготовки и переподготовки для быстрого реагирования на изменения оперативных обстановок таможен.

9. Снабжать кинологические подразделения таможен образцами новейших видов наркотических средств, психотропных и взрывчатых веществ, оружия и боеприпасов для обучения и тренировок специальных собак.

В работе кинологического отдела Красноярской таможни имеет место быть ряд проблемных вопросов, возникших при осуществлении его деятельности.

Как было сказано ранее, в кинологическом отделе Красноярской таможни отсутствуют специальные собаки, обученные на поиск и обнаружение взрывчатых веществ, оружия боеприпасов и несмотря на отдаленность

Красноярской таможни от границы Российской Федерации, кинологическому подразделению необходимо закупить 1-2 собаки и провести с ними курс дрессировки по данному направлению подготовки, что улучшит реализацию правоохранительной функции в Красноярской таможне. Безусловно, для этого необходимо увеличить штатную численность кинологического отдела Красноярской таможни и данные мероприятия займут достаточно много времени, и тем не менее, в дальнейшем это поможет в обеспечении национальной безопасности в регионе деятельности Красноярской таможни.

В Красноярске в 2019 году пройдет Всемирная Зимняя универсиада. Следовательно, необходимо усиление контроля в феврале-марте 2019 года на таможенном посту Аэропорт – Красноярск, специалистами кинологами со специальными собаками, обученными на поиск и обнаружение наркотических средств, психотропных веществ, оружия и боеприпасов. В связи с этим, большой проблемой является отсутствие в кинологическом отделе Красноярской таможни специальных собак, обученных на поиск и обнаружение оружия, боеприпасов и взрывчатых веществ. В качестве временного решения данной проблемы необходимо временно откомандировать специалистов-кинологов со специальными собаками в Красноярск. Также следует в течение 2018 года провести сборы и конференции для обмена опытом с таможнями города Сочи, Санкт-Петербурга или Казани, получить методические указания и рекомендации от Центральной таможни (Кинологического центра ФТС России) по вопросу организации кинологической деятельности в период спортивно-массовых мероприятий.

В кинологическом отделе Красноярской таможни отсутствуют образцы наркотических средств и психотропных веществ, поэтому специалисты-кинологи вынуждены тренировать специальных собак на запаховых имитаторах указанных веществ, либо обращаться в другие правоохранительные органы города Красноярска, кинологические отделы которых снабжены такими образцами. В среднем, у данного подразделения хорошие показатели по региону, но при проверке натренированности специальных собак выявляется

ряд недочетов, что находит свое отражение в отчетах, исходя из которых можно сказать, что средняя оценка натренированности собак в кинологическом отделе Красноярской таможне – «Хорошо».

В 2017 году прошло закрепление за Красноярской таможней земельного участка в постоянное пользование. Категория указанных земель: «земли промышленности, энергетики, транспорта, связи, радиовещания, телевидения, информатики, земли для обеспечения космической деятельности, земли обороны, безопасности и земли иного специального назначения».

Разрешенное использование: ветеринарное обслуживание.

На данном этапе ведется работа по принятию на баланс земельного участка, его планировка и обустройство территории, ограждения, электрификации, подключения водопровода и устройства септика, мусорного бака и 3 мобильных помещений (служебного помещения, кухни-склада, санитарно-бытового). Однако, для этого, безусловно, необходимо дополнительное финансирование.

ЗАКЛЮЧЕНИЕ

Целью исследования в данной работе являлось рассмотрение роли кинологической службы ФТС России по противодействию терроризму и незаконному перемещению взрывчатых и наркотических веществ на территорию Российской Федерации.

Для достижения поставленной цели были поставлены и решены следующие задачи:

1. Рассмотрено содержание кинологической службы ФТС РФ и дана ее общая характеристика.
2. Исследована нормативно – правовая база, регулирующая деятельность кинологической службы ФТС Российской Федерации.
3. Изучен порядок применения служебных собак в пунктах пропуска через государственную границу Российской Федерации.
4. Выявлены проблемы применения служебных собак в пунктах пропуска через государственную границу Российской Федерации.
5. Установлены основные направления совершенствования кинологической службы в таможенных органах.

Актуальность темы исследования данной работы обусловлена тем, что кинологическая служба ФТС Российской Федерации играет огромную роль в правоохранительной деятельности, и от ее эффективности зависит безопасность общества и государства.

На основании проведенного исследования можно сформулировать следующие выводы:

1. Кинологическая служба ФТС является важной частью правоохранительного блока таможенных органов. При этом, скоординированная деятельность с другими подразделениями таможенных и правоохранительных органов является залогом успешного проведения таможенного контроля, оперативно-розыскных мероприятий и совместных операций при участии специалистов-кинологов со специальными собаками.

2. Количество поступающих в кинологический отдел заявок на участие специалистов-кинологов со специальными собаками в таможенном контроле, оперативно-розыскных мероприятиях и совместных операциях с каждым годом возрастает, поэтому важно совершенствовать профессионализм и мастерство специалистов-кинологов.

3. Также важно поддерживать натренированность специальных собак на высоком уровне, так как несмотря на то, что собака обладает острым обонянием, при недостаточно высоком уровне подготовки, может допускать нежелательные ошибки в работе.

4. Увеличение финансирования кинологических подразделений приведет к улучшению натренированности собак, упрощению их перевозки и содержания.

5. Натренированность собак, их состояние здоровья, показатели из работы и многие другие аспекты их работы должны оформляться в виде отчетов.

Для этого введены отчеты по формам №1-КС и №2-КС, а также оформляются отчеты за 3, 6, 9 и 12 месяцев работы подразделения.

6. Важен обмен опытом между кинологическими подразделениями в Российской Федерации и с иностранными государствами. Для этого проводятся конференции, относящиеся к кинологической деятельности и соревнования.

В ходе проведения исследования были проанализированы данные из отчетов кинологического отдела Красноярской таможни, выявлены проблемы и рекомендации по их решению:

1. Для улучшения натренированности специальных собак необходимо снабдить кинологический отдел Красноярской таможни образцами наркотических веществ. Безусловно, учет их количества, хранение и использование, должно сопровождаться строгим контролем.

2. В Красноярске в 2019 году пройдет Всемирная Зимняя универсиада. Следовательно, необходимо усиление таможенного контроля в феврале-марте 2019 года на таможенном посту Аэропорт – Красноярск, специалистами

кинологами со специальными собаками, обученными на поиск и обнаружение наркотических средств, психотропных веществ, оружия и боеприпасов. Для этого необходимо временно откомандировать специалистов-кинологов со специальными собаками в Красноярск. Особое внимание следует уделить наличию на таможенном посту Аэропорт – Красноярск специальных собак, обученных на поиск и обнаружение оружия и боеприпасов, в связи с отсутствием таковых на Красноярской таможне. Также следует в течение 2018 года провести сборы и конференции для обмена опытом с таможнями города Сочи, Санкт-Петербурга или Казани, получить методические указания и рекомендации от Центральной таможни (Кинологического центра ФТС России) по вопросу организации кинологической деятельности в период спортивно-массовых мероприятий.

3. Необходимо дополнительное финансирование для работы по принятию на баланс закрепленного за Красноярской таможней земельного участка в постоянное пользование. На данном этапе ведется работа по планировке и обустройству территории, ограждения, электрификации, подключению водопровода и устройства септика, мусорного бака и 3 мобильных помещений (служебного помещения, кухни-склада, санитарно-бытового). Однако, выделенных средств недостаточно и требуется их увеличение.

СПИСОК ИСПОЛЬЗОВАННЫХ ИСТОЧНИКОВ

1. Единая конвенция о наркотических средствах 1961 года с поправками, внесенными в нее в соответствии с Протоколом 1972 года о поправках к Единой конвенции о наркотических средствах 1961 года от 30.03.1961 г. // Официальный сайт ООН. – Режим доступа:

http://www.un.org/ru/documents/decl_conv/conventions/pdf/single1961.pdf/.

2. Конвенция о психотропных веществах от 21.02.1971 г. // Официальный сайт ООН. – Режим доступа:

http://www.un.org/ru/documents/decl_conv/conventions/pdf/substances1971.pdf/.

3. Конвенция о борьбе против незаконного оборота наркотических средств и психотропных веществ от 20.12.1988 г. // Официальный сайт ООН. – Режим доступа:

http://www.un.org/ru/documents/decl_conv/conventions/pdf/illicit_drugs.pdf/.

4. Конвенция о маркировке пластических взрывчатых веществ в целях их обнаружения от 01.03.1991 г. // Официальный сайт ООН. – Режим доступа:

http://www.un.org/ru/documents/decl_conv/conventions/markconv/.

5. Конвенция о борьбе с бомбовым терроризмом от 16.12.1997 г. // Официальный сайт ООН. – Режим доступа:

http://www.un.org/ru/documents/decl_conv/conventions/bombing.shtml/.

6. Конституция Российской Федерации (принята всенародным голосованием 12.12.1993) (с учетом поправок, внесенных Законами РФ о поправках к Конституции РФ от 30.12.2008 N 6-ФКЗ, от 30.12.2008 N 7-ФКЗ, от 05.02.2014 N 2-ФКЗ, от 21.07.2014 N 11-ФКЗ) // Справочная правовая система «Гарант». – Режим доступа: <http://constitution.garant.ru/>.

7. О наркотических средствах и психотропных веществах [Электронный ресурс]: федер. закон от 08.01.1998 №3-ФЗ (ред. от 29.12.2017). // Справочная правовая система «Гарант». – Режим доступа: <http://base.garant.ru/12107402/>.

8. Уголовный Кодекс Российской Федерации [Электронный ресурс]: федер. закон от 13.06.1996 N 63-ФЗ ред. от 23.04.2018 // Справочная правовая система «Гарант». – Режим доступа: <http://base.garant.ru/10108000/>.

9. Кодекс об Административных Правонарушениях Российской Федерации [Электронный ресурс]: федер. закон от 30.12.2001 N 195-ФЗ ред. от 23.04.2018 // Справочная правовая система «Гарант». – Режим доступа: <http://base.garant.ru/12125267/>.

10. Об утверждении значительного, крупного и особо крупного размеров наркотических средств и психотропных веществ, а также значительного, крупного и особо крупного размеров для растений, содержащих наркотические средства или психотропные вещества, либо их частей, содержащих наркотические средства или психотропные вещества, для целей статей 228, 228.1, 229 и 229.1 Уголовного кодекса Российской Федерации [Электронный ресурс]: постановление Правительства РФ от 01.10.2012 N 1002 ред. от 29.07.2017// Справочная правовая система «КонсультантПлюс». – Режим доступа: <http://www.consultant.ru/cons/cgi/online.cgi?req=doc&base=LAW&n=222059&fld=134&dst=1000000001,0&rnd=0.6978363945523085#00042704141331417755/>.

11. Об утверждении перечня растений, содержащих наркотические средства или психотропные вещества либо их прекурсоры и подлежащих контролю в Российской Федерации, крупного и особо крупного размеров культивирования растений, содержащих наркотические средства или психотропные вещества либо их прекурсоры, для целей статьи 231 Уголовного кодекса Российской Федерации, а также об изменении и признании утратившими силу некоторых актов Правительства Российской Федерации по вопросу оборота растений, содержащих наркотические средства или психотропные вещества либо их прекурсоры [Электронный ресурс]: постановление Правительства от 27.11.2010 N 934 ред. от 12.07.2017 // Справочная правовая система «Гарант». – Режим доступа: <http://base.garant.ru/12180870/>.

12. О порядке дальнейшего использования или уничтожения наркотических средств, психотропных веществ и их прекурсоров, растений, содержащих наркотические средства или психотропные вещества либо их

прекурсоры, или их частей, содержащих наркотические средства или психотропные вещества либо их прекурсоры, а также инструментов и оборудования, которые были конфискованы или изъяты из незаконного оборота либо дальнейшее использование которых признано нецелесообразным [Электронный ресурс]: постановление Правительства от 18.06.1999 N 647 // Справочная правовая система «Гарант». – Режим доступа: <http://base.garant.ru/12116010/>.

13. Об оперативно-розыскной деятельности [Электронный ресурс]: федер. закон от 12.08.1995 N 144-ФЗ ред. от 06.07.2016 // Справочная правовая система «Гарант». - Режим доступа: <http://base.garant.ru/10104229/>.

14. О порядке ввоза в Российскую Федерацию и вывоза из Российской Федерации наркотических средств, психотропных веществ и их прекурсоров" (вместе с "Положением о ввозе в Российскую Федерацию и вывозе из Российской Федерации наркотических средств, психотропных веществ и их прекурсоров при осуществлении внешнеторговой деятельности с государствами - участниками Таможенного союза в рамках ЕврАзЭС", "Положением о ввозе в Российскую Федерацию и вывозе из Российской Федерации наркотических средств, психотропных веществ и их прекурсоров при осуществлении внешнеторговой деятельности с государствами, не являющимися участниками Таможенного союза в рамках ЕврАзЭС") [Электронный ресурс]: постановление Правительства РФ от 21.03.2011 N 181 ред. от 27.06.2017 // Справочная правовая система «КонсультантПлюс». – Режим доступа:

<http://www.consultant.ru/cons/cgi/online.cgi?req=doc&base=LAW&n=219090&fld=134&dst=1000000001,0&rnd=0.8325182197878902#0899890661762407/>.

15. О судебной практике по делам о хищении, вымогательстве и незаконном обороте оружия, боеприпасов, взрывчатых веществ и взрывных устройств [Электронный ресурс]: Постановление Пленума Верховного Суда РФ от 12.03.2002 N 5 ред. от 03.12.2013 // Справочная правовая система «Гарант». – Режим доступа: <http://base.garant.ru/1352597/>.

16. Об оружии [Электронный ресурс]: федер. закон от 13.12.1996 N 150-ФЗ ред. от 07.03.2018 // Справочная правовая система «Гарант». – Режим доступа: <http://base.garant.ru/10128024/>.

17. О противодействии терроризму [Электронный ресурс]: федер. закон от 06.03.2006 N 35-ФЗ ред. от 06.07.2016 // Справочная правовая система «Гарант». – Режим доступа: <http://base.garant.ru/12145408/>

18. О валютном регулировании и валютном контроле [Электронный ресурс]: федер. закон от 10.12.2003 N 173-ФЗ ред. от 03.04.2018 г. // Справочная правовая система «КонсультантПлюс». –Режим доступа:

<http://www.consultant.ru/cons/cgi/online.cgi?req=doc&base=LAW&n=282704&fld=134&dst=1000000001,0&rnd=0.435197782961823#08654938686766853/>.

19. Таможенный кодекс Евразийского экономического союза [Электронный ресурс]: приложение N 1 к Договору о Таможенном кодексе Евразийского экономического союза от 01.01.2018 // Справочная правовая система «КонсультантПлюс». – Режим доступа:

<http://www.consultant.ru/cons/cgi/online.cgi?req=doc&base=LAW&n=215315&fld=134&dst=1000000001,0&rnd=0.7435614214309312#08226657464448011/>.

20. О создании Кинологической службы ФТС России [Электронный ресурс]: приказ ФТС РФ от 03.06.2008 N 687 // Справочная правовая система «КонсультантПлюс». – Режим доступа:

<http://www.consultant.ru/cons/cgi/online.cgi?req=doc&base=EXP&n=427015#06466439189479922/>.

21. Об утверждении Положения о Центральной таможне (Кинологическом центре ФТС России) [Электронный ресурс]: приказ ФТС РФ от 01. 11. 2006 г. N1084 // Справочная правовая система «КонсультантПлюс». – Режим доступа:

<http://www.consultant.ru/cons/cgi/online.cgi?req=doc&base=EXP&n=427015#08178702292413906/>.

22. Об утверждении Наставления по организации кинологической деятельности таможенных органов Российской Федерации [Электронный

ресурс]: Приказ ФТС РФ от 07.04.2009 г. №635 // Справочная правовая система «КонсультантПлюс». – Режим доступа:

<http://www.consultant.ru/cons/cgi/online.cgi?req=doc&base=EXP&n=475797#06648493816757395>.

23. О внесении изменений в приказ ФТС России от 31.03.2015 г. N 589 [Электронный ресурс]: Приказ ФТС РФ от 31.12.2015 г. N 2739 // Справочная правовая система «Гарант». – Режим доступа:

<http://www.garant.ru/products/ipo/prime/doc/71606864/>.

24. Об утверждении Положения о кинологическом отделе Красноярской таможни от 05. 11. 2013 г. N692.

25. Ежегодный сборник «Таможенная служба Российской Федерации» [Электронный ресурс]: сайт Федеральной таможенной службы // Сведения о деятельности ФТС России. – Режим доступа:

http://www.customs.ru/index.php?option=com_content&id=7995&Itemid=1845/.

26. Беляев В. М. Краткое методическое пособие кинологу/ В. М. Беляев, В. А. Кочкарь, О. Ю. Жучкова// РИО Ростовского филиала РТА. – 2008. С. 61-67.

27. Вестник Санкт-Петербургского университета МВД России. № 3 (55), июль-сентябрь 2012 г. [Электронный ресурс]: Электронная библиотека БиблиоРоссика. – Режим доступа:

<http://www.bibliorossica.com/book.html?currBookId=16053/>.

28. Сафоненков П.Н. Меры правового регулирования пресечения угроз нарушения таможенного законодательства : монография / П.Н. Сафоненков - М.: РИО Российской таможенной академии, 2016. 148 с.

29. Буркин М.М. Основы наркологии : уч. пособие / М. М. Буркин, С. В. Горанская. М.: Издательство «Карелия» 2002.- 192 с.

30. Блохин Г. И. Кинология. Учебное пособие для вузов / Г. И. Блохин, М. Ю. Гладких, А. А. Иванов, Б. Р. Овсицер, М. В. Сидорова — М.: ООО «Издательство Скрипторий 2000», 2001. - 432 с. Режим доступа:

http://dog.adgth.ru/files/library/kinology/bloh_kino_dlya_vuzov.htm

31. Полищук Ф.И. Кинология. Учебное пособие для вузов / Ф.И. Полищук, А.Л. Трофименко – М: Издательство «Перун» 2007. — 1000 с.
32. Шляпников С.М. Вопросы организации кормления служебных собак : монография / С.М.Шляпников, А.А.Голдырев, В.А. Ситников — М: Пермский институт ФСИН России: Пермская ГСХА, 2012. — 93 с.
33. Арасланов Ф.С. Дрессировка служебных собак Учебное пособие / Ф.С. Арасланов, А.А. Алексеев, В.И. Шигорин – М: Издательство «Кайнар» 1987.

Федеральное государственное автономное
образовательное учреждение
высшего образования
«СИБИРСКИЙ ФЕДЕРАЛЬНЫЙ УНИВЕРСИТЕТ»
Юридический институт
Кафедра коммерческого, предпринимательского и финансового права

УТВЕРЖДАЮ

И.о. заведующей кафедрой



И.В. Шишко

подпись

«09» 06 2018 г.

ДИПЛОМНАЯ РАБОТА

38.05.02 Таможенное дело

код и наименование специальности

«Роль кинологической службы ФТС России по противодействию терроризму
и незаконному перемещению взрывчатых и наркотических веществ на
территорию Российской Федерации»

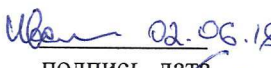
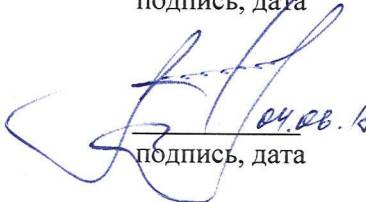
	подпись, дата	должность, ученая степень	инициалы, фамилия
Научный руководитель	 08.06.2018	доцент, к.т.н.	<u>Л.Н. Дёмина</u>
Выпускник	 02.06.18		<u>Ю.В. Иванова</u>
Рецензент	 04.06.18	к-н там. службы	<u>Гладышева К.А.</u>

Красноярск 2018